

# Produktkatalog 2024-25



Küchenspülen / Küchenarmaturen  
/ Abfallsammler / Zubehör

[www.pyramis.de](http://www.pyramis.de)





# index

	<b>Über PYRAMIS</b>	<b>02</b>
---	---------------------	-----------

	<b>Spülen nach Unterschrankbreite</b>	<b>12</b>
---	---------------------------------------	-----------

	<b>Edelstahl-Spülen</b>	<b>18</b>
---	-------------------------	-----------

Olynthos	<b>22</b>
----------	-----------

Studio	<b>26</b>
--------	-----------

Pella	<b>28</b>
-------	-----------

Istros FB	<b>32</b>
-----------	-----------

Crystalon	<b>34</b>
-----------	-----------

Astris Universal	<b>38</b>
------------------	-----------

Astris Colora	<b>40</b>
---------------	-----------

Lume	<b>44</b>
------	-----------

Lydia	<b>48</b>
-------	-----------

Alea	<b>54</b>
------	-----------

Athena FB	<b>58</b>
-----------	-----------

Athena	<b>62</b>
--------	-----------

Amaltia	<b>68</b>
---------	-----------

Titan	<b>74</b>
-------	-----------

Dorian	<b>76</b>
--------	-----------

Eckspülen	<b>78</b>
-----------	-----------

Space	<b>80</b>
-------	-----------

Iris	<b>84</b>
------	-----------

Vera	<b>90</b>
------	-----------

Sparta	<b>92</b>
--------	-----------

SR	<b>98</b>
----	-----------

Basic	<b>100</b>
-------	------------

Einbaubecken mit Hahnbank	<b>106</b>
---------------------------	------------

Einbaubecken	<b>110</b>
--------------	------------

International Auflagespülen	<b>116</b>
-----------------------------	------------

Pantryabdeckungen	<b>122</b>
-------------------	------------

Sifons & Ventile für Edelstahl-Spülen	<b>126</b>
---------------------------------------	------------

Spülen-installationsmaterial	<b>131</b>
------------------------------	------------

	<b>Pyragranite-Spülen</b>	<b>132</b>
---	---------------------------	------------

Kartesio	<b>136</b>
----------	------------

Tetragon	<b>138</b>
----------	------------

Istros	<b>140</b>
--------	------------

Alazia	<b>142</b>
--------	------------

Athlos	<b>146</b>
--------	------------

Siros	<b>150</b>
-------	------------

Camea	<b>152</b>
-------	------------

Sifons & Ventile für Pyragranite-Spülen	<b>155</b>
---	------------

	<b>Fibertek-Spülen</b>	<b>156</b>
---	------------------------	------------

	<b>Zubehör für Spülen</b>	<b>160</b>
---	---------------------------	------------

	<b>Abfallsammler</b>	<b>164</b>
---	----------------------	------------

	<b>Küchenarmaturen</b>	<b>168</b>
---	------------------------	------------



# Ständiger Fortschritt

Pyramis Metallourgia A.E. ist ein griechischer Hersteller von Küchen- und Badlösungen.

1960 gründete Alexandros Bakatselos das Familienunternehmen, welches sich im Laufe der Zeit zu einem der weltweit größten Edelstahlspülenhersteller mit starken strategischen Partnerschaften entwickelte. Der Firmensitz sowie die Produktion befinden sich in Thessaloniki. Im Jahr 2013 wurde ein weiteres Werk für Granit- und Kunststoffspülen in Kilkis in Betrieb genommen.

Im Jahr 2010 übernahm Nikolaos Bakatselos die Leitung des nun weltweit agierenden Pyramis-Konzerns.







**Alexandros Bakatselos**

*Gründer der Pyramis Metallourgia A.E.*



**Nikolaos Bakatselos**

*Vorstand der Pyramis Metallourgia A.E.*

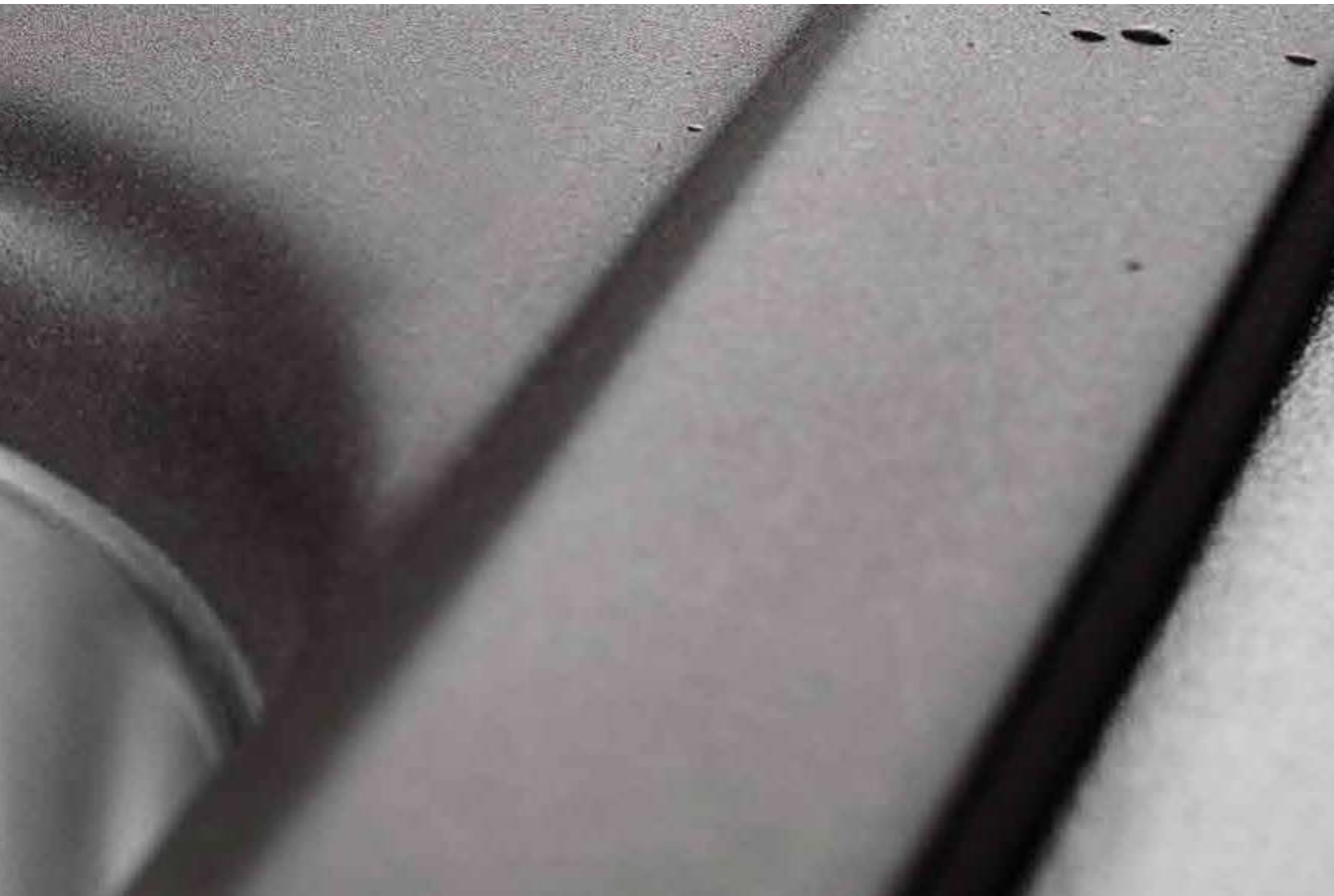

# Bereit für die Zukunft

Durch die Kombination hochwertiger Materialien und modernster Produktionsmittel bietet PYRAMIS moderne Bad- und Küchenlösungen, die sich durch ihre hohe Qualität, ihr funktionelles Design und ihren Mehrwert für den Kunden auszeichnen.

Mit Leidenschaft setzt PYRAMIS seine Vision um, das tägliche Leben einfacher und angenehmer zu gestalten. Das Unternehmen investiert permanent in neue Technologien und Ausstattungen sowie in das Know-how und die Kompetenz seiner Mitarbeiter mit dem Ziel, innovative Produkte zu kreieren.

Jedes Produkt, das den Namen PYRAMIS trägt, wird mit Respekt gegenüber Verbraucher, Mitarbeiter und der Umwelt entworfen. Berücksichtigt werden dabei modernste Qualitätssicherung, Gesundheit und Sicherheit der Mitarbeiter, ein gelebtes Umweltmanagement und dies unter Beachtung höchster Sicherheitsstandards für die Lieferkette in der Produktion.







Diese Welt  
Eine kleine Welt  
Eine großartige Welt



PYRAMIS ist auf allen fünf Kontinenten vertreten und exportiert 97 % seiner Gesamtproduktion in mehr als 68 Länder. Die Produkte von PYRAMIS finden Sie in Millionen von Haushalten weltweit. Sie tragen dazu bei, Ihre Küche und Ihr Bad schön und funktional auszustatten.

Pyramis hat neun Tochtergesellschaften in Polen, dem Vereinigten Königreich, Deutschland, Rumänien, Italien, Russland, Bulgarien, den Vereinigten Arabischen Emiraten und der Tschechischen Republik.





# Die PYRAMIS Gruppe in Zahlen

## 60+ Jahre Kompetenz

Weltweit führender Hersteller von Edelstahlspülen.

## 550 Angestellte

Für PYRAMIS ist das wichtigste Kapital der Mensch.

## 5.000 Verkaufsstellen

Weltweites Vertriebsnetz mit allein 2.000 Verkaufsstellen in Griechenland mit Marktführungsposition.

## 9 Niederlassungen

in Polen, Großbritannien, Deutschland, Rumänien, Italien, Russland, Bulgarien, den Vereinigten Arabischen Emiraten und Tschechien

## Exportquote 97%

Der internationale Umsatzanteil beträgt mehr als 85% des Gesamtumsatzes des Unternehmens mit fast 97% Exportquote in die ganze Welt.

## Pyramis in 85 Ländern

Markenpräsenz und Direktvertrieb in 68 Länder. Pyramis vertreibt seine Produkte insgesamt in 85 Länder weltweit.

## 1,67 Millionen Spülen

Produktionskapazität von 1.500.000 Spülen und mehr als 170.000 Kompositspülen pro Jahr.

## Strategische Partnerschaften

Langfristige Partnerschaften mit strategischen Kunden, Händlern und Partnern weltweit.





210.24

209.22

1,218.38

210.74

208.33

456.60

26.42

2510.41

19.05

7,513.08

2,168.02

29,240.68

# Pyramis Deutschland

Pyramis Deutschland mit Sitz im mittelhessischen Dillenburg wurde im Mai 2002 als dritte Tochtergesellschaft der Pyramis Metallourgia A.E. gegründet. Im Rahmen der zunehmenden internationalen Geschäftsaktivitäten betreut Pyramis Deutschland die Kundschaft in Deutschland, Österreich, Schweiz, Frankreich, Luxemburg, Belgien, Niederlande und Skandinavien.

Im Vertriebsbüro in Dillenburg wird die Produktpalette für den lokalen Markt festgelegt. Das Team wickelt die Bestellungen ab, erstellt Verkaufsunterlagen und bearbeitet flexibel und individuell jegliche Art von Kundenanfragen. Das Vertriebsbüro wird von einem bundesweiten Kunden- und Außendienst unterstützt.

Alle im Katalog gelisteten Artikel sind im Zentrallager in Dillenburg bevorratet, sodass die Kundschaft im Stückgut oder Paketversand zügig beliefert werden kann. Elektronische Datenübertragung und modernste Lagertechnik stellen einen reibungslosen Ablauf sicher.







# Spülen nach Unterschrankgröße

30



LUME (17x40) 1B  
Seite 45



LYDIA (17x40) 1B  
Seite 49



IRIS (16,5x29) 1B  
Seite 85



IRIS (24x33,5) 1B  
Seite 85



E29 (29,5x21,5)  
Seite 111

40



PELLA (41x52) 1B  
Seite 29



LUME (34x40) 1B  
Seite 45



LYDIA (34x40) 1B  
Seite 49



IRIS (30x34) 1B  
Seite 86



IRIS (34x40) 1B  
Seite 87



E33 (46,5x43,5)  
Seite 111

45



PELLA (47x52) 1B  
Seite 29



ISTROS FB (45x51) 1B  
Seite 33



ASTRIS UNIVERSAL (40x40) 1B  
Seite 39



ASTRIS COLORA (40x40) 1B GUN METAL  
Seite 41



ASTRIS COLORA (40x40) 1B COPPER  
Seite 42



ASTRIS COLORA (40x40) 1B GOLD  
Seite 43



LUME (40x40) 1B  
Seite 46



LYDIA (40x40) 1B  
Seite 50



ALEA (79x50) 1B 1D  
Seite 55

45



ALEA (86x50) 1B 1D  
Seite 55



ATHENA EXTRA (62x50) 1B 1D FB  
Seite 59



ATHENA EXTRA (79x50) 1B 1D FB  
Seite 59



ATHENA EXTRA (86x50) 1B 1D FB  
Seite 60



ATHENA (62x50) 1B 1D  
Seite 63



ATHENA (86x50) 1B 1D  
Seite 64



AMALTIA (79x50) 1B 1D  
Seite 69



AMALTIA (86x50) 1B 1D  
Seite 70



MEDUSA CORNER 1B 2D  
Seite 79



45



SPACE MINI 1B 1D  
Seite 81



IRIS (ø38,5x15) 1B  
Seite 86



IRIS (40x40) 1B  
Seite 87



VERA (86x50) 1B 1D  
Seite 91



SPARTA (62x50) 1B 1D  
Seite 93



SPARTA (79x50) 1B 1D  
Seite 93



SPARTA (86x50) 1B 1D  
Seite 94



SR MINI (76,5x48)  
Seite 99



ET78 (78x43,5)  
Seite 101

45



ET78 (78x43,5) MARGARITA  
Seite 101



ET33 (86x43,5) FORK  
Seite 103



CRETA (75,5x48) 1B 1D FLAT  
Seite 104



ET34 (48x48)  
Seite 107



KIBA (ø48,5)  
Seite 108



KANIA (46x48)  
Seite 108



KIBA SQUARE (46,5x40,5)  
Seite 112



KIBA SQUARE FB (44,6x38,6)  
Seite 112



CR (ø45)  
Seite 113

45



CR FB (ø43)  
Seite 113



CT (ø45)  
Seite 114



INTERNATIONAL (80x50) 1B 1D  
Seite 117



INTERNATIONAL (80x60) 1B 1D  
Seite 118



INTERNATIONAL (100x50) 1B 1D  
Seite 119



INTERNATIONAL (100x60) 1B 1D  
Seite 119



PANTRYABDECKUNG (100x60) 1B 1D ELEKTRO  
Seite 124



PANTRYABDECKUNG (120x60) 1B 1D ELEKTRO  
Seite 124



PANTRYABDECKUNG (100x50) 1B 1D GLASKERAMIK  
Seite 125

45



PANTRYABDECKUNG (100x60) 1B 1D GLASKERAMIK  
Seite 125



KARTESIO (79x50) 1B 1D  
Seite 137



KARTESIO (86x50) 1B 1D  
Seite 137



ISTROS (46x50) 1B  
Seite 141



ALAZIA (59x50) 1B 1D  
Seite 143



ALAZIA (79x50) 1B 1D  
Seite 144



ALAZIA ROUND (78x49) 1B 1D  
Seite 144



ATHLOS (86x43,5) 1B 1D  
Seite 147



SIROS (47x51,5) 1B  
Seite 151

# Spülen nach Unterschrankgröße

Spülen nach Unterschrankgröße

50



OLYNTHOS (100x52) 1B 1D LH  
Seite 23



OLYNTHOS (100x52) 1B 1D RH  
Seite 23



CRYSTALON (86x53) 1B 1D SCHWARZ LH  
Seite 35



CRYSTALON (86x53) 1B 1D SCHWARZ RH  
Seite 35



LUME (45x40) 1B  
Seite 46



LYDIA (45x40) 1B  
Seite 50



ATHENA EXTRA (86x50) 1 1/4B 1D FB  
Seite 60



ATHENA EXTRA (86x50) 1 1/4B 1D  
Seite 64



DORIAN (86x50) 1B 1D  
Seite 77

50



IRIS (45x40) 1B  
Seite 88



SPARTA (100x50) 1 1/4B 1D  
Seite 95



CA1 (86x43,5)  
Seite 102



TETRAGON (40x40) 1B  
Seite 139



ALAZIA ((ø51) 1B  
Seite 143



ATHLOS (86x50) 1 1/4B 1D  
Seite 147

60



OLYNTHOS (100x52) 1B 1D LH  
Seite 24



OLYNTHOS (100x52) 1B 1D RH  
Seite 24



STUDIO (86x50) 1B 1D REV  
Seite 27



PELLA (57x52) 1B  
Seite 30



PELLA (60,5x52) 1 1/2B  
Seite 30



ISTROS FB (55x51) 1B  
Seite 33



CRYSTALON (100x52) 1 1/2B 1D SCHWARZ LH  
Seite 36



CRYSTALON (100x52) 1 1/2B 1D SCHWARZ RH  
Seite 36



ASTRIS UNIVERSAL (50x40) 1B  
Seite 39

60



ASTRIS COLORA (50x40) 1B GUN METAL  
Seite 41



ASTRIS COLORA (50x40) 1B COPPER  
Seite 42



ASTRIS COLORA (50x40) 1B GOLD  
Seite 43



LUME (50x40) 1B  
Seite 47



LYDIA (50x40) 1B  
Seite 51



LYDIA (60x46) 1 1/2B LH  
Seite 52



LYDIA (60x46) 1 1/2B RH  
Seite 52



ALEA PLUS (100x50) 1B 1D  
Seite 56



ALEA (100x50) 1 1/2B 1D  
Seite 57

60



ATHENA EXTRA (100×50) 1 1/2B 1D FB  
Seite 61



ATHENA PLUS (100×50) 1B 1D  
Seite 65



ATHENA EXTRA (100×50) 1 1/2B 1D  
Seite 65



AMALTIA (62×50) 1 1/2B 1D  
Seite 69



AMALTIA (100×50) 1 1/2B 1D  
Seite 71



AMALTIA EXTRA (100×50) 1 1/2B 1D  
Seite 71



AMALTIA PLUS (100×50) 1B 1D  
Seite 72



MEDUSA CORNER 1 1/2B 2D  
Seite 79



SPACE MINI 1 1/2B 1D  
Seite 81

60



SPACE PLUS (61×48) 1B  
Seite 82



SPACE PLUS (96×48) 1B 1D  
Seite 82



IRIS (50×40) 1B  
Seite 88



VERA (100×50) 1 1/2B 1D  
Seite 91



SPARTA (100×50) 1 1/2B 1D  
Seite 95



ATRIA (57,5×50,5)  
Seite 107



TETRAGON (50×40) 1B  
Seite 139



ISTROS (61×50) 1B  
Seite 141



ALAZIA PLUS (100×50) 1B 1D  
Seite 145

60



ALAZIA (100×50) 1 1/2B 1D  
Seite 145



ATHLOS PLUS (86×50) 1B 1D  
Seite 148



ATHLOS (100×50) 1 1/2B 1D  
Seite 148



SIROS (57×51,5) 1B  
Seite 151



CAMEA (79×50) 1B 1D LH  
Seite 153



CAMEA (79×50) 1B 1D RH  
Seite 153



CAMEA (53×50) 1B  
Seite 154



SIROKO (86×50) 1B 1D  
Seite 159



SIROKO (100×50) 1 1/2B 1D  
Seite 159

80



LUME (70×40) 1B  
Seite 47



LYDIA (70×40) 1B  
Seite 51



ALEA (79×50) 2B  
Seite 56



ALEA (86×50) 2B  
Seite 56



ALEA (116×50) 2B 1D  
Seite 57



ATHENA (79×50) 2B  
Seite 63



ATHENA EXTRA (116×50) 2B 1D  
Seite 66



AMALTIA (79×50) 2B  
Seite 70



AMALTIA (116×50) 2B 1D  
Seite 72

# Spülen nach Unterschrankgröße

# Spülen nach Unterschrankgröße

80

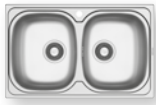

SPARTA (79x50) 2B  
Seite 94

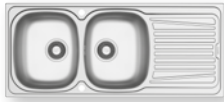

SPARTA (116x50) 2B 1D  
Seite 96



E78 (78x43,5)  
Seite 102



E33/33 (86x43,5)  
Seite 103



INTERNATIONAL (80x50) 2B  
Seite 117



INTERNATIONAL (80x60) 2B  
Seite 118

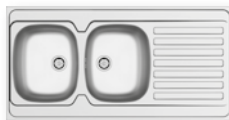

INTERNATIONAL (120x60) 2B 1D  
Seite 120

90



TITAN (86x50) 1B  
Seite 75



TITAN (116x50) 1B 1D  
Seite 75





# Edelstahl-Spülen



# Edelstahl-Oberfläche

PYRAMIS nutzt aus Tradition nur die besten Qualitäts-Edelstähle der Spezifikation 1.4301 (AISI 304). Dieser Typ von Edelstahl enthält eine signifikante Menge an Chrom und genügend Nickel, um die Mikrostruktur zu "stabilisieren", welche dem Stahl gute Formbarkeit und Ziehbarkeit verleiht. Die typische Zusammensetzung besteht aus 18% Chrom und 10% Nickel, was PYRAMIS Edelstahl-Küchenspülen extrem widerstandsfähig gegen Rost oder Korrosion unter normalen haushaltsüblichen Bedingungen macht.

Die Auswahl an Edelstahloberflächen beinhaltet "Poliert", "Glatt", "Gebürstet" und "Leinen".

POLIERT



GLATT



GEBÜRSTET

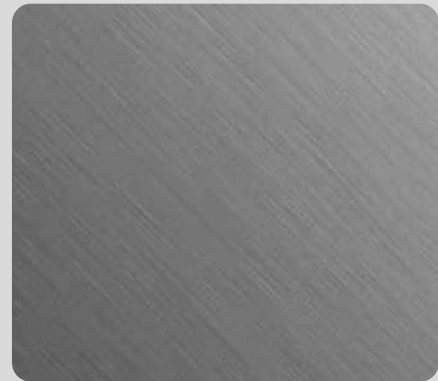

LEINEN

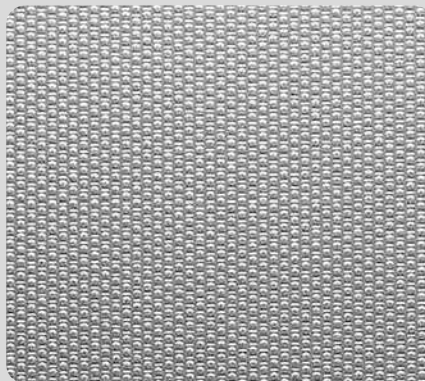

Pyramis bietet ASTRIS COLORA in folgenden PVD-Beschichtungen an:

GUN METAL



GOLD

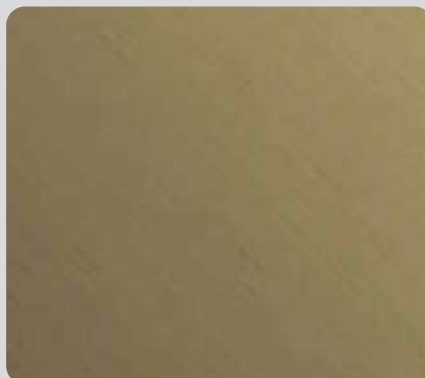

COPPER



# Installation



## Aufgeschäumte Dichtung - EASYFIX

Edelstahlspülen von PYRAMIS sind mit einer bereits aufgeschäumten Dichtung ausgestattet. Damit gelingt der Einbau einer Spüle von Pyramis viel einfacher, anwendungsfreundlicher und schneller.

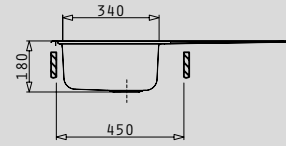

## Mindest-Unterschrank-Größe

Das angegebene Maß bezieht sich auf die benötigte Mindestgröße des Schrankes unter Berücksichtigung von Becken, Überlauf, Sifon und Armatur.

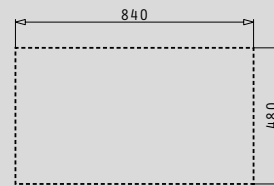

## Ausschnitt

Diese Zeichnung ist eine genaue Hilfe, um den passenden Ausschnitt in der Arbeitsplatte herzustellen. Sie beinhaltet die Breite und Tiefe des Ausschnitts sowie die Radien für das entsprechende Modell. Es wird empfohlen, die Spüle zuerst in eine andere Arbeitsplatte einzubauen, bevor der Ausschnitt in der richtigen Arbeitsplatte erstellt wird.

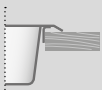

## Einbau

Die Küchenspüle liegt auf der Arbeitsplatte auf.



## Unterbau

Der Spülenrand liegt unter der passgenau geschnittenen Arbeitsplatte.

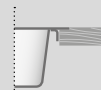

## Flächenbündiger Einbau

Der Spülenrand wird exakt in die gefräste Arbeitsplatte eingelassen.



## Auflagespülen - Dreiseitig abgekantet

Diese Modelle sind so konzipiert, dass drei der vier Seiten nach unten abgekantet sind. Die Rückseite ist nach oben gegen die Wand gekantet.



## Auflagespülen - Allseitig abgekantet

Die Auflagespüle ist so konzipiert, dass auf allen vier Seiten ein Fries nach unten entsteht.





### Verschiedene Einbauarten

PYRAMIS bietet ein breites Angebot an Spülen in unterschiedlichen Designs, Größen und Arten. Große oder kleine Becken, Einzel- oder Doppelbecken, mit oder ohne Abtropffläche, mit geradlinigem oder eher gerundetem Design. Wählen Sie aus dem großen Pyramis Sortiment die Spüle aus, welche am besten Ihre Anforderungen erfüllt und optimal zu Ihrer Küche passt.



### Sicherheit

Alle PYRAMIS Küchenspülen sind mit einem Überlauf ausgestattet, um so ein Überlaufen von Wasser bei geschlossenem Becken zu verhindern. Dieser Überlauf befindet sich entweder im Becken oder in der Abtropffläche.



### Ventile

Die Größenangabe bezieht sich auf den Durchmesser der Abflussöffnung. Je nach Modell verfügen die Spülen von PYRAMIS entweder über einen 60 mm (1,5"), 92 mm (3,5") oder einen eckigen Ablauf.



### Zubehör

Restebecken aus Edelstahl, Schneidbretter aus Holz oder Glas und Seifenspender erleichtern die tägliche Arbeit in der Küche.

Olynthos Serie





## OLYNTHOS (100x52) 1B 1D LH

- Spülenmaß  
1000 x 520mm
- Beckenabmessungen  
450 x 400 x 200mm
- Unterschrank-Breite  
50cm
- Überlauf  
im Becken
- Installation  
Flächenbündig, Einbau

Oberfläche	Artikel-Nummer	Hahnlöcher	Ventil
GEBÜRSTET	<b>108911401</b>	2 Hahnlöcher	Quadratisch

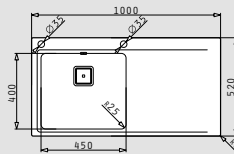

Flächenbündiger Einbau

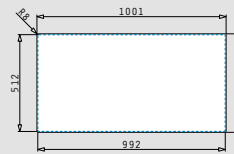

Einbau

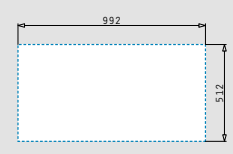

Passendes Zubehör							
	<b>043001201</b> Restebeckeneinsatz Edelstahl						

Benötigte Ablaufgarnitur							
	<b>521205401</b> Drehcenter-Ventil quadr. mit verdecktem Überlauf	<b>521055801</b> Sifon für Spülen mit einem Becken					

## OLYNTHOS (100x52) 1B 1D RH

- Spülenmaß  
1000 x 520mm
- Beckenabmessungen  
450 x 400 x 200mm
- Unterschrank-Breite  
50cm
- Überlauf  
im Becken
- Installation  
Flächenbündig, Einbau

Oberfläche	Artikel-Nummer	Hahnlöcher	Ventil
GEBÜRSTET	<b>108911301</b>	2 Hahnlöcher	Quadratisch

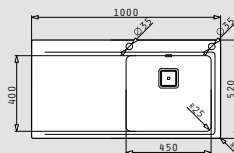

Flächenbündiger Einbau

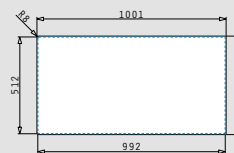

Einbau

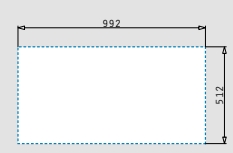

Passendes Zubehör							
	<b>043001201</b> Restebeckeneinsatz Edelstahl						

Benötigte Ablaufgarnitur							
	<b>521205401</b> Drehcenter-Ventil quadr. mit verdecktem Überlauf	<b>521055801</b> Sifon für Spülen mit einem Becken					

# Edelstahl-Spülen

## OLYNTHOS (100×52) 1 1/2B 1D LH

Spülenmaß  
1000 × 520mm

• Beckenabmessungen  
340 × 400 × 200mm / 170 × 400 × 140mm

• Unterschränk-Breite  
60cm

• Überlauf  
im Becken

• Installation  
Flächenbündig, Einbau

Oberfläche	Artikel-Nummer	Hahnlöcher	Ventil
GEBÜSTET	<b>108911601</b>	2 Hahnlöcher	Quadratisch

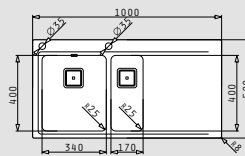

Flächenbündiger Einbau

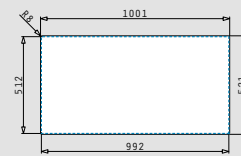

Einbau

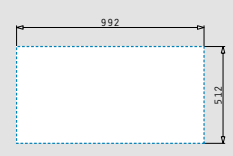

Passendes Zubehör					
	<b>043001201</b> Restebeckeneinsatz Edelstahl				

Beihaltete Ablaufgarnitur					
	<b>521205901</b> Siebkorb-Ventil quadr.	<b>521205401</b> Drehexcenter-Ventil quadr. mit verdecktem Überlauf	<b>521055201</b> Sifon für Spülen mit 1 1/2 Becken		

## OLYNTHOS (100×52) 1 1/2B 1D RH

Spülenmaß  
1000 × 520mm

• Beckenabmessungen  
170 × 400 × 140mm / 340 × 400 × 200mm

• Unterschränk-Breite  
60cm

• Überlauf  
im Becken

• Installation  
Flächenbündig, Einbau

Oberfläche	Artikel-Nummer	Hahnlöcher	Ventil
GEBÜSTET	<b>108911501</b>	2 Hahnlöcher	Quadratisch

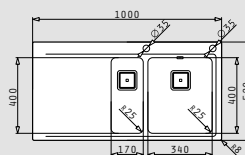

Flächenbündiger Einbau

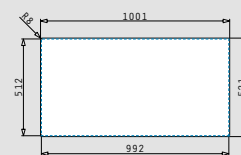

Einbau

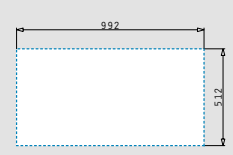

Passendes Zubehör					
	<b>043001201</b> Restebeckeneinsatz Edelstahl				

Beihaltete Ablaufgarnitur					
	<b>521205901</b> Siebkorb-Ventil quadr.	<b>521205401</b> Drehexcenter-Ventil quadr. mit verdecktem Überlauf	<b>521055201</b> Sifon für Spülen mit 1 1/2 Becken		



Studio Serie

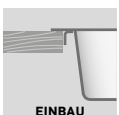

## STUDIO (86x50) 1B 1D REV

- Spülenmaß  
860 × 500mm
- Beckenabmessungen  
400 × 400 × 200mm
- Unterschrank-Breite  
60cm
- Überlauf  
im Becken
- Installation  
Einbau (EASYFIX)

Oberfläche	Artikel-Nummer	Becken Position	Ventil
POLIERT	<b>107152430</b>	Reversibel 1+1 Hahnlöcher	Ø92mm

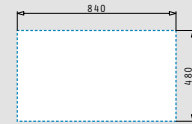
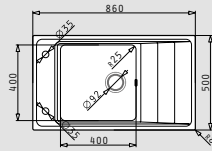

Passendes Zubehör



**043001201**  
Restebeckeneinsatz  
Edelstahl (nur für das  
Hauptbecken geeignet)



**521004301**  
Sink & Shower  
Cover

Benötigte Ablaufgarnitur



**521102401**  
Drehexcenter-Ventil  
Ø92mm mit Überlauf  
im Becken



**521055801**  
Sifon für Spülen  
mit einem Becken



Pella Serie

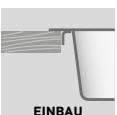

## PELLA (41x52) 1B

- Spülenmaß  
410 × 520mm
- Beckenabmessungen  
340 × 400 × 200mm
- Unterschrank-Breite  
40cm
- Überlauf  
im Becken
- Installation  
Flächenbündig, Einbau



Oberfläche	Artikel-Nummer	Hahnlöcher	Ventil
POLIERT	<b>108910901</b>	2 Hahnlöcher	Ø92mm

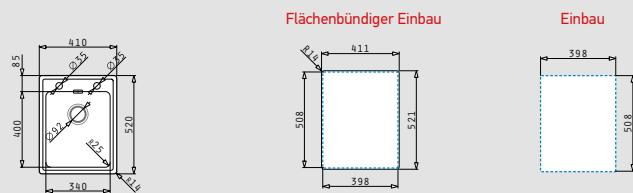

Passendes Zubehör							
	<b>521004301</b> Sink & Shower Cover						

Benötigte Ablaufgarnitur						
	<b>521102401</b> Drehcenter-Ventil Ø92mm mit Überlauf im Becken	<b>521055801</b> Sifon für Spülen mit einem Becken				

## PELLA (47x52) 1B

- Spülenmaß  
470 × 520mm
- Beckenabmessungen  
400 × 400 × 200mm
- Unterschrank-Breite  
45cm
- Überlauf  
im Becken
- Installation  
Flächenbündig, Einbau



Oberfläche	Artikel-Nummer	Hahnlöcher	Ventil
POLIERT	<b>108911001</b>	2 Hahnlöcher	Ø92mm

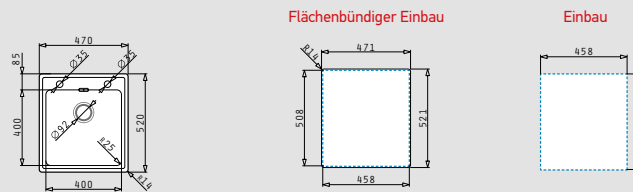

Passendes Zubehör						
	<b>043001201</b> Restebeckeneinsatz Edelstahl	<b>521004301</b> Sink & Shower Cover				

Benötigte Ablaufgarnitur						
	<b>521102401</b> Drehcenter-Ventil Ø92mm mit Überlauf im Becken	<b>521055801</b> Sifon für Spülen mit einem Becken				

# Edelstahl-Spülen

## PELLA (57x52) 1B

- Spülenmaß  
570 × 520mm
- Beckenabmessungen  
500 × 400 × 200mm
- Unterschrank-Breite  
60cm
- Überlauf  
im Becken
- Installation  
Flächenbündig, Einbau



Oberfläche	Artikel-Nummer	Hahnlöcher	Ventil
POLIERT	<b>108910301</b>	2 Hahnlöcher	Ø92mm

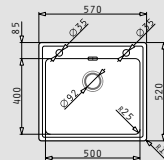

Flächenbündiger Einbau

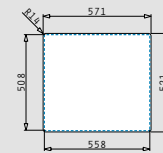

Einbau

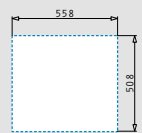

Passendes Zubehör



**043001201**  
Restebeckeneinsatz  
Edelstahl



**521004301**  
Sink & Shower  
Cover

Beihaltete Ablaufgarnitur



**521102401**  
Drehexcenter-Ventil  
Ø92mm mit Überlauf  
im Becken



**521055801**  
Sifon für Spülen  
mit einem Becken

## PELLA (60,5x52) 1 1/2B

- Spülenmaß  
605 × 520mm
- Beckenabmessungen  
340 × 400 × 200mm / 170 × 400 × 140mm
- Unterschrank-Breite  
60cm
- Überlauf  
im Becken
- Installation  
Flächenbündig, Einbau



Oberfläche	Artikel-Nummer	Hahnlöcher	Ventil
POLIERT	<b>108910201</b>	2 Hahnlöcher	Ø92mm

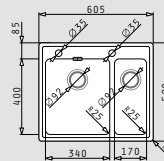

Flächenbündiger Einbau

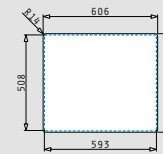

Einbau

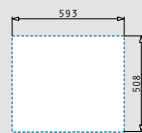

Passendes Zubehör



**043001201**  
Restebeckeneinsatz  
Edelstahl



**521004301**  
Sink & Shower  
Cover

Beihaltete Ablaufgarnitur



**521097201**  
Siebkorbventil  
Ø92mm



**521102401**  
Drehexcenter-Ventil  
Ø92mm mit Überlauf  
im Becken



**521055201**  
Sifon für Spülen mit  
1 1/2 Becken





# Istros FB Serie





## ISTROS FB (45x51) 1B

- Spülenmaß  
450 × 510mm
- Beckenabmessungen  
400 × 400 × 200mm
- Unterschrank-Breite  
45cm
- Überlauf  
im Becken
- Installation  
Flächenbündig, Einbau



Oberfläche	Artikel-Nummer	Hahnlöcher	Ventil
GEBÜRSTET	<b>101047601</b>	2 Hahnlöcher	Ø92mm

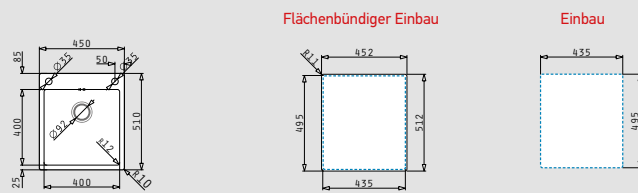

**Passendes Zubehör**

<b>043001201</b> Restebeckeneinsatz Edelstahl	<b>521004301</b> Sink & Shower Cover				

**Benötigte Ablaufgarnitur**

<b>521102101</b> Drehcenter-Ventil Ø92mm mit Überlauf im Becken	<b>521058301</b> Raumsparsifon für Spülen mit einem Becken				

## ISTROS FB (55x51) 1B

- Spülenmaß  
550 × 510mm
- Beckenabmessungen  
500 × 400 × 200mm
- Unterschrank-Breite  
60cm
- Überlauf  
im Becken
- Installation  
Flächenbündig, Einbau



Oberfläche	Artikel-Nummer	Hahnlöcher	Ventil
GEBÜRSTET	<b>101043201</b>	2 Hahnlöcher	Ø92mm

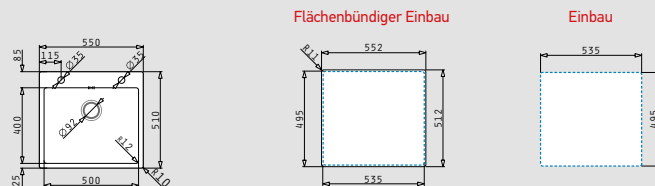

**Passendes Zubehör**

<b>043001201</b> Restebeckeneinsatz Edelstahl	<b>521004301</b> Sink & Shower Cover				

**Benötigte Ablaufgarnitur**

<b>521102101</b> Drehcenter-Ventil Ø92mm mit Überlauf im Becken	<b>521058301</b> Raumsparsifon für Spülen mit einem Becken				

# Crystalon Serie



Kombination  
aus unterlackiertem  
Sicherheitsglas  
mit Facettenschliff  
und  
Edelstahl -  
Unterbaubecken



## CRYSTALON (86×53) 1B 1D SCHWARZ LH

- Spülenmaß  
860 × 530mm
- Beckenabmessungen  
400 × 400 × 200mm
- Unterschrank-Breite  
50cm
- Überlauf  
im Becken
- Installation  
Einbau



Oberfläche	Artikel-Nummer	Hahnlöcher	Ventil
EDELSTAHL & SCHWARZES GLAS	<b>109504330</b>	2 Hahnlöcher	Quadratisch

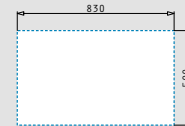
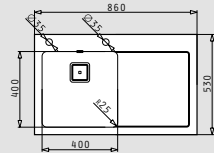

Passendes Zubehör

<b>043001201</b> Restebeckeneinsatz Edelstahl					

Benötigte Ablaufgarnitur

<b>521205401</b> Drehexcenter-Ventil quadr. mit verdecktem Überlauf	<b>521055801</b> Sifon für Spülen mit einem Becken				

## CRYSTALON (86×53) 1B 1D SCHWARZ RH

- Spülenmaß  
860 × 530mm
- Beckenabmessungen  
400 × 400 × 200mm
- Unterschrank-Breite  
50cm
- Überlauf  
im Becken
- Installation  
Einbau



Oberfläche	Artikel-Nummer	Hahnlöcher	Ventil
EDELSTAHL & SCHWARZES GLAS	<b>109504230</b>	2 Hahnlöcher	Quadratisch

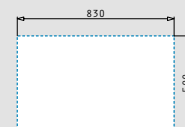
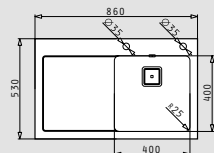

Passendes Zubehör

<b>043001201</b> Restebeckeneinsatz Edelstahl					

Benötigte Ablaufgarnitur

<b>521205401</b> Drehexcenter-Ventil quadr. mit verdecktem Überlauf	<b>521055801</b> Sifon für Spülen mit einem Becken				

# Edelstahl & Glas Spülen

## CRYSTALON (100×52) 1 1/2B 1D SCHWARZ LH

- Spülenmaß  
1000 × 520mm
- Beckenabmessungen  
340 × 400 × 200mm / 170 × 400 × 140mm
- Unterschrank-Breite  
60cm
- Überlauf  
im Becken
- Installation  
Einbau

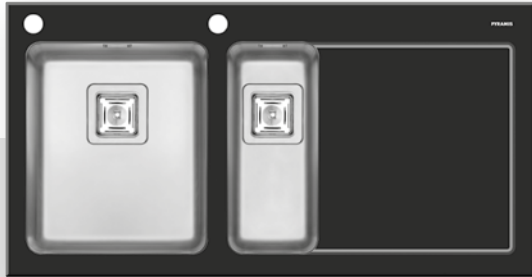

Oberfläche	Artikel-Nummer	Hahnlöcher	Ventil
EDELSTAHL & SCHWARZES GLAS	<b>109504730</b>	2 Hahnlöcher	Quadratisch

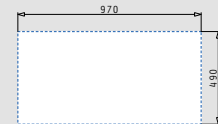
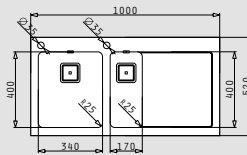

Passendes Zubehör



**043001201**  
Restebeckeneinsatz  
Edelstahl

Beihaltete Ablaufgarnitur

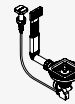

**521205401**  
Drehexcenter-Ventil  
quadr. mit verdecktem  
Überlauf



**521205501**  
Siebkorb-Ventil  
quadr. mit verdecktem  
Überlauf

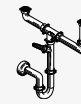

**521055201**  
Sifon für Spülen mit  
1 1/2 Becken

## CRYSTALON (100×52) 1 1/2B 1D SCHWARZ RH

- Spülenmaß  
1000 × 520mm
- Beckenabmessungen  
170 × 400 × 140mm / 340 × 400 × 200mm
- Unterschrank-Breite  
60cm
- Überlauf  
im Becken
- Installation  
Einbau

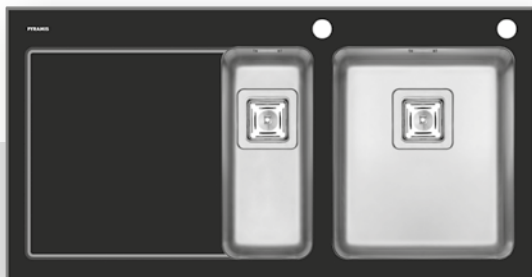

Oberfläche	Artikel-Nummer	Hahnlöcher	Ventil
EDELSTAHL & SCHWARZES GLAS	<b>109504630</b>	2 Hahnlöcher	Quadratisch

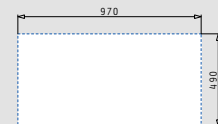
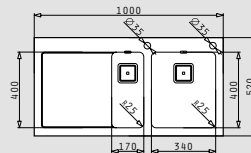

Passendes Zubehör



**043001201**  
Restebeckeneinsatz  
Edelstahl

Beihaltete Ablaufgarnitur

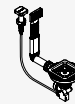

**521205401**  
Drehexcenter-Ventil  
quadr. mit verdecktem  
Überlauf



**521205501**  
Siebkorb-Ventil  
quadr. mit verdecktem  
Überlauf



**521055201**  
Sifon für Spülen mit  
1 1/2 Becken







Astris Universal Serie

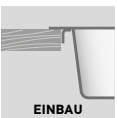

## ASTRIS UNIVERSAL (40×40) 1B

**NEU!**

- Außenabmessungen  
440 × 440mm
- Unterschrank-Breite  
45cm
- Installation  
Einbau, Unterbau, Flächenbündig
- Beckenabmessungen  
400 × 400 × 200mm
- Überlauf  
im Becken

Oberfläche	Artikel-Nummer	Ventil
GEBÜRSTET	<b>101060201</b>	Ø92mm

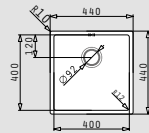

Montage Als Einbau

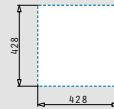

Flächenbündiger Einbau

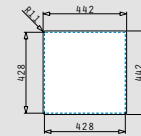

Montage als Unterbau

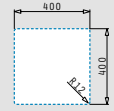

Ausräusschablone beiliegend

Passendes Zubehör	043001201	521004301	521102101
	Restebeckeneinsatz Edelstahl		Sink & Shower Cover
			Drehexcenter-Ventil Ø92mm mit Überlauf im Becken

Beinhaltete Ablaufgarnitur	521102601
	Siebkorbventil Ø92mm mit Überlauf im Becken

## ASTRIS UNIVERSAL (50×40) 1B

**NEU!**

- Außenabmessungen  
540 × 440mm
- Unterschrank-Breite  
60cm
- Installation  
Einbau, Unterbau, Flächenbündig
- Beckenabmessungen  
500 × 400 × 200mm
- Überlauf  
im Becken

Oberfläche	Artikel-Nummer	Ventil
GEBÜRSTET	<b>101060401</b>	Ø92mm

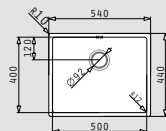

Montage Als Einbau

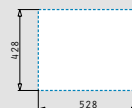

Flächenbündiger Einbau

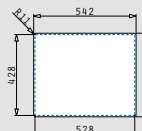

Montage als Unterbau

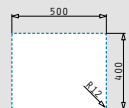

Ausräusschablone beiliegend

Passendes Zubehör	043001201	521004301	521102101
	Restebeckeneinsatz Edelstahl		Sink & Shower Cover
			Drehexcenter-Ventil Ø92mm mit Überlauf im Becken

Beinhaltete Ablaufgarnitur	521102601
	Siebkorbventil Ø92mm mit Überlauf im Becken

# Astris Colora Serie

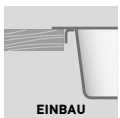

## ASTRIS COLORA (40×40) 1B GUN METAL

- Außenabmessungen  
440 × 440mm
- Unterschrank-Breite  
45cm
- Installation  
Einbau, Unterbau, Flächenbündig
- Beckenabmessungen  
400 × 400 × 200mm
- Überlauf  
im Becken

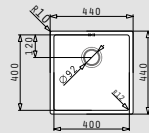

Oberfläche	Artikel-Nummer	Einbauvariante	Ventil
GUN METAL	<b>101055201</b>	Einbau / Flächenbündig	Ø92mm
GUN METAL	<b>101054901</b>	Unterbau	Ø92mm

Montage Als Einbau

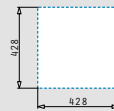

Flächenbündiger Einbau

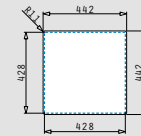

Montage als Unterbau

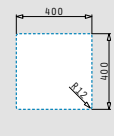

Austrässhablone beiliegend

Benhaltete Ablaufgarnitur



**521107501**  
Gun Metal  
Siebkorbventil Ø92mm  
mit Überlauf im Becken

## ASTRIS COLORA (50×40) 1B GUN METAL

- Außenabmessungen  
540 × 440mm
- Unterschrank-Breite  
60cm
- Installation  
Einbau, Unterbau, Flächenbündig
- Beckenabmessungen  
500 × 400 × 200mm
- Überlauf  
im Becken

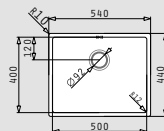

Oberfläche	Artikel-Nummer	Einbauvariante	Ventil
GUN METAL	<b>101055801</b>	Einbau / Flächenbündig	Ø92mm
GUN METAL	<b>101055501</b>	Unterbau	Ø92mm

Montage Als Einbau

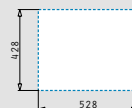

Flächenbündiger Einbau

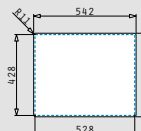

Montage als Unterbau

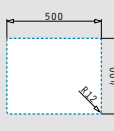

Austrässhablone beiliegend

Benhaltete Ablaufgarnitur



**521107501**  
Gun Metal  
Siebkorbventil Ø92mm  
mit Überlauf im Becken

# Edelstahl-Spülen

## ASTRIS COLORA (40×40) 1B COPPER

- Außenabmessungen  
440 × 440mm
- Beckenabmessungen  
400 × 400 × 200mm
- Unterschrank-Breite  
45cm
- Überlauf  
im Becken
- Installation  
Einbau, Unterbau, Flächenbündig

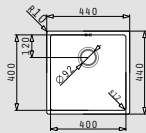

Oberfläche	Artikel-Nummer	Einbauvariante	Ventil
COPPER	<b>101055301</b>	Einbau / Flächenbündig	Ø92mm
COPPER	<b>101055001</b>	Unterbau	Ø92mm

Montage Als Einbau

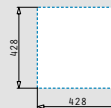

Flächenbündiger Einbau

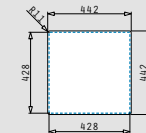

Montage als Unterbau

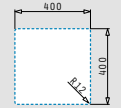

Ausfrässhablone beiliegend

Beihaltete Ablaufgarnitur



**521107601**  
Copper Siebkorbventil  
Ø92mm  
mit Überlauf im Becken

## ASTRIS COLORA (50×40) 1B COPPER

- Außenabmessungen  
540 × 440mm
- Beckenabmessungen  
500 × 400 × 200mm
- Unterschrank-Breite  
60cm
- Überlauf  
im Becken
- Installation  
Einbau, Unterbau, Flächenbündig

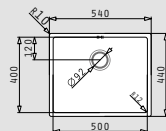

Oberfläche	Artikel-Nummer	Einbauvariante	Ventil
COPPER	<b>101055901</b>	Einbau / Flächenbündig	Ø92mm
COPPER	<b>101055601</b>	Unterbau	Ø92mm

Montage Als Einbau

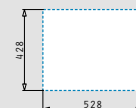

Flächenbündiger Einbau

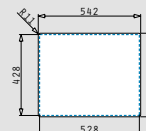

Montage als Unterbau

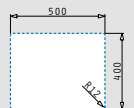

Ausfrässhablone beiliegend

Beihaltete Ablaufgarnitur



**521107601**  
Copper Siebkorbventil  
Ø92mm  
mit Überlauf im Becken



## ASTRIS COLORA (40×40) 1B GOLD

- Außenabmessungen  
440 × 440mm
- Beckenabmessungen  
400 × 400 × 200mm
- Unterschrank-Breite  
45cm
- Überlauf  
im Becken
- Installation  
Einbau, Unterbau, Flächenbündig

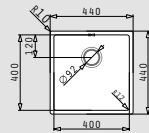

Oberfläche	Artikel-Nummer	Einbauvariante	Ventil
GOLD	<b>101055401</b>	Einbau / Flächenbündig	Ø92mm
GOLD	<b>101055101</b>	Unterbau	Ø92mm

Montage Als Einbau

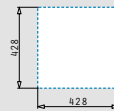

Flächenbündiger Einbau

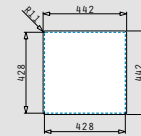

Montage als Unterbau

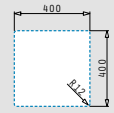

Austrässhablone beiliegend

Beinhaltete Ablaufgarnitur



**521107701**  
Gold Siebkorbventil  
Ø92mm  
mit Überlauf im Becken

## ASTRIS COLORA (50×40) 1B GOLD

- Außenabmessungen  
540 × 440mm
- Beckenabmessungen  
500 × 400 × 200mm
- Unterschrank-Breite  
60cm
- Überlauf  
im Becken
- Installation  
Einbau, Unterbau, Flächenbündig

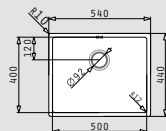

Oberfläche	Artikel-Nummer	Einbauvariante	Ventil
GOLD	<b>101056001</b>	Einbau / Flächenbündig	Ø92mm
GOLD	<b>101055701</b>	Unterbau	Ø92mm

Montage Als Einbau

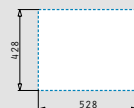

Flächenbündiger Einbau

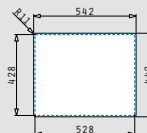

Montage als Unterbau

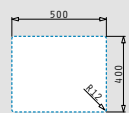

Austrässhablone beiliegend

Beinhaltete Ablaufgarnitur



**521107701**  
Gold Siebkorbventil  
Ø92mm  
mit Überlauf im Becken

Lume Serie



## LUME (17×40) 1B

- Außenabmessungen  
210 × 440mm
- Beckenabmessungen  
170 × 400 × 140mm
- Unterschrank-Breite  
30cm
- Überlauf  
im Becken
- Installation  
Unterbau, Flächenbündig



Oberfläche	Artikel-Nummer	Einbauvariante	Ventil
POLIERT	<b>101024001</b>	Unterbau	Quadratisch
POLIERT	<b>101023501</b>	Flächenbündig	Quadratisch

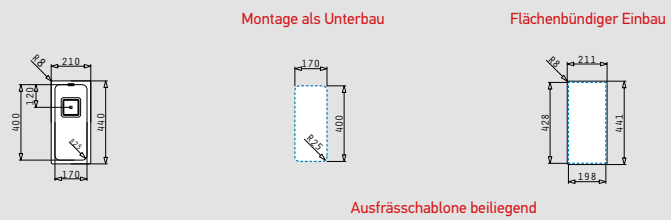

Passendes Zubehör

**521205402**  
Drehexcenter-Ventil  
quadr. mit verdecktem  
Überlauf

Beinhaltete Ablaufgarnitur

**521205501**  
Siebkorb-Ventil  
quadr. mit verdecktem  
Überlauf

## LUME (34×40) 1B

- Außenabmessungen  
380 × 440mm
- Beckenabmessungen  
340 × 400 × 200mm
- Unterschrank-Breite  
40cm
- Überlauf  
im Becken
- Installation  
Unterbau, Flächenbündig



Oberfläche	Artikel-Nummer	Einbauvariante	Ventil
POLIERT	<b>101024101</b>	Unterbau	Quadratisch
POLIERT	<b>101023601</b>	Flächenbündig	Quadratisch

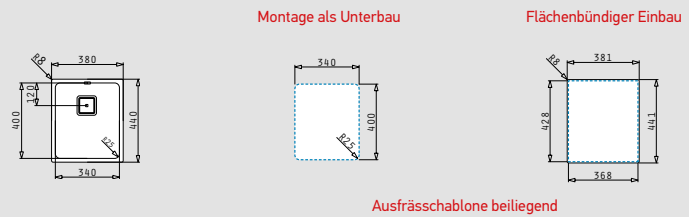

Passendes Zubehör

**043001201**  
Restebeckeneinsatz  
Edelstahl

**521205402**  
Drehexcenter-Ventil  
quadr. mit verdecktem  
Überlauf

Beinhaltete Ablaufgarnitur

**521205501**  
Siebkorb-Ventil  
quadr. mit verdecktem  
Überlauf

## Edelstahl-Spülen

### LUME (40×40) 1B

- Außenabmessungen  
440 × 440mm
- Beckenabmessungen  
400 × 400 × 200mm
- Unterschrank-Breite  
45cm
- Überlauf  
im Becken
- Installation  
Unterbau, Flächenbündig



Oberfläche	Artikel-Nummer	Einbauvariante	Ventil
POLIERT	<b>101024201</b>	Unterbau	Quadratisch
POLIERT	<b>101023701</b>	Flächenbündig	Quadratisch

Montage als Unterbau

Flächenbündiger Einbau

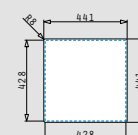
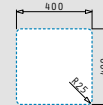
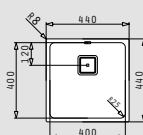

Ausfrässhablone beiliegend

Passendes Zubehör



**043001201**  
Restebeckeneinsatz  
Edelstahl

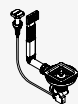

**521205402**  
Drehexcenter-Ventil  
quadr. mit verdecktem  
Überlauf

Beihaltete Ablaufgarnitur



**521205501**  
Siebkorb-Ventil  
quadr. mit verdecktem  
Überlauf

### LUME (45×40) 1B

- Außenabmessungen  
490 × 440mm
- Beckenabmessungen  
450 × 400 × 200mm
- Unterschrank-Breite  
50cm
- Überlauf  
im Becken
- Installation  
Unterbau, Flächenbündig



Oberfläche	Artikel-Nummer	Einbauvariante	Ventil
POLIERT	<b>101024301</b>	Unterbau	Quadratisch
POLIERT	<b>101023801</b>	Flächenbündig	Quadratisch

Montage als Unterbau

Flächenbündiger Einbau

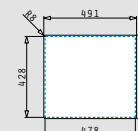
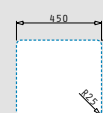
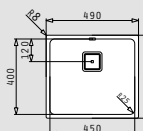

Ausfrässhablone beiliegend

Passendes Zubehör



**043001201**  
Restebeckeneinsatz  
Edelstahl



**521205402**  
Drehexcenter-Ventil  
quadr. mit verdecktem  
Überlauf

Beihaltete Ablaufgarnitur



**521205501**  
Siebkorb-Ventil  
quadr. mit verdecktem  
Überlauf



## LUME (50×40) 1B

- Außenabmessungen  
540 × 440mm
- Beckenabmessungen  
500 × 400 × 200mm
- Unterschrank-Breite  
60cm
- Überlauf  
im Becken
- Installation  
Unterbau, Flächenbündig



Oberfläche	Artikel-Nummer	Einbauvariante	Ventil
POLIERT	<b>101024401</b>	Unterbau	Quadratisch
POLIERT	<b>101023901</b>	Flächenbündig	Quadratisch

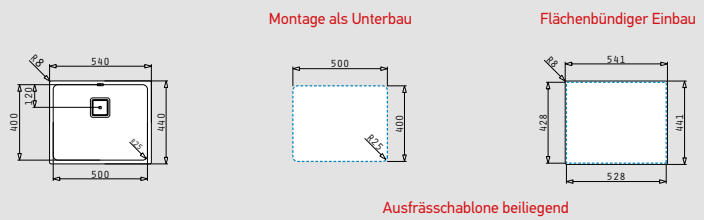

Passendes Zubehör

<b>043001201</b> Restebeckeneinsatz Edelstahl	<b>521205402</b> Drehhexcenter-Ventil quadr. mit verdecktem Überlauf				

Beinhaltete Ablaufgarnitur

<b>521205501</b> Siebkorb-Ventil quadr. mit verdecktem Überlauf					

## LUME (70×40) 1B

- Außenabmessungen  
740 × 440mm
- Beckenabmessungen  
700 × 400 × 200mm
- Unterschrank-Breite  
80cm
- Überlauf  
im Becken
- Installation  
Unterbau, Flächenbündig



Oberfläche	Artikel-Nummer	Einbauvariante	Ventil
POLIERT	<b>101025001</b>	Unterbau	Quadratisch
POLIERT	<b>101024901</b>	Flächenbündig	Quadratisch

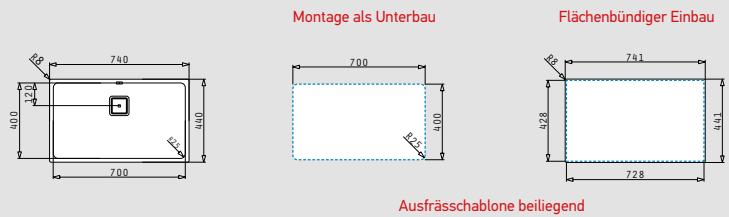

Passendes Zubehör

<b>043001201</b> Restebeckeneinsatz Edelstahl	<b>521205402</b> Drehhexcenter-Ventil quadr. mit verdecktem Überlauf				

Beinhaltete Ablaufgarnitur

<b>521205501</b> Siebkorb-Ventil quadr. mit verdecktem Überlauf					

Lydia Serie



## LYDIA (17×40) 1B

- Außenabmessungen  
210 × 440mm
- Beckenabmessungen  
170 × 400 × 140mm
- Unterschrank-Breite  
30cm
- Überlauf  
im Becken
- Installation  
Unterbau, Flächenbündig



Oberfläche	Artikel-Nummer	Einbauvariante	Ventil
POLIERT	<b>101045901</b>	Unterbau	Ø92mm
POLIERT	<b>101045001</b>	Flächenbündig	Ø92mm

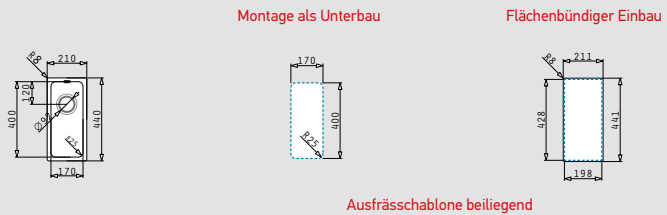

Passendes Zubehör								
	<b>521004301</b> Sink & Shower Cover	<b>521102401</b> Drehhexcenter-Ventil Ø92mm mit Überlauf im Becken						
Beihaltete Ablaufgarnitur								
	<b>521102501</b> Siebkorbventil Ø92mm mit Überlauf im Becken							

## LYDIA (34×40) 1B

- Außenabmessungen  
380 × 440mm
- Beckenabmessungen  
340 × 400 × 200mm
- Unterschrank-Breite  
40cm
- Überlauf  
im Becken
- Installation  
Unterbau, Flächenbündig



Oberfläche	Artikel-Nummer	Einbauvariante	Ventil
POLIERT	<b>101046001</b>	Unterbau	Ø92mm
POLIERT	<b>101045101</b>	Flächenbündig	Ø92mm

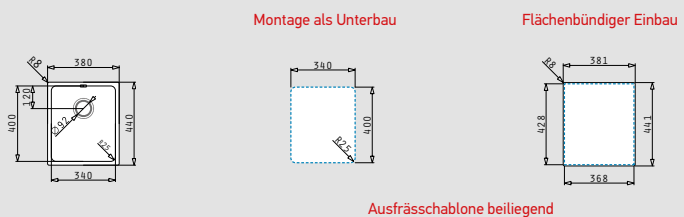

Passendes Zubehör								
	<b>043001201</b> Restebeckeneinsatz Edelstahl	<b>521004301</b> Sink & Shower Cover	<b>521102401</b> Drehhexcenter-Ventil Ø92mm mit Überlauf im Becken					
Beihaltete Ablaufgarnitur								
	<b>521102501</b> Siebkorbventil Ø92mm mit Überlauf im Becken							

# Edelstahl-Spülen

## LYDIA (40x40) 1B

- Außenabmessungen  
440 x 440mm
- Beckenabmessungen  
400 x 400 x 200mm
- Unterschrank-Breite  
45cm
- Überlauf  
im Becken
- Installation  
Unterbau, Flächenbündig





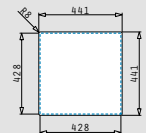
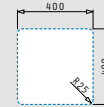
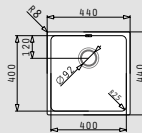

Oberfläche	Artikel-Nummer	Einbauvariante	Ventil
POLIERT	<b>101046101</b>	Unterbau	Ø92mm
POLIERT	<b>101045201</b>	Flächenbündig	Ø92mm

Montage als Unterbau

Flächenbündiger Einbau



Ausrösschablone beiliegend

Passendes Zubehör										
	<b>043001201</b> Restebeckeneinsatz Edelstahl	<b>521004301</b> Sink & Shower Cover	<b>521102401</b> Drehcenter-Ventil Ø92mm mit Überlauf im Becken							
Beihaltete Ablaufgarnitur										
			<b>521102501</b> Siebkorbventil Ø92mm mit Überlauf im Becken							

## LYDIA (45x40) 1B

- Außenabmessungen  
490 x 440mm
- Beckenabmessungen  
450 x 400 x 200mm
- Unterschrank-Breite  
50cm
- Überlauf  
im Becken
- Installation  
Unterbau, Flächenbündig





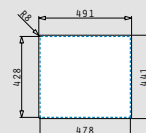
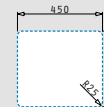
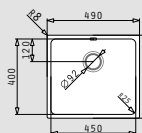

Oberfläche	Artikel-Nummer	Einbauvariante	Ventil
POLIERT	<b>101046201</b>	Unterbau	Ø92mm
POLIERT	<b>101045301</b>	Flächenbündig	Ø92mm

Montage als Unterbau

Flächenbündiger Einbau



Ausrösschablone beiliegend

Passendes Zubehör										
	<b>043001201</b> Restebeckeneinsatz Edelstahl	<b>521004301</b> Sink & Shower Cover	<b>521102401</b> Drehcenter-Ventil Ø92mm mit Überlauf im Becken							
Beihaltete Ablaufgarnitur										
			<b>521102501</b> Siebkorbventil Ø92mm mit Überlauf im Becken							



## LYDIA (50×40) 1B

- Außenabmessungen  
540 × 440mm
- Beckenabmessungen  
500 × 400 × 200mm
- Unterschrank-Breite  
60cm
- Überlauf  
im Becken
- Installation  
Unterbau, Flächenbündig



Oberfläche	Artikel-Nummer	Einbauvariante	Ventil
POLIERT	<b>101046301</b>	Unterbau	Ø92mm
POLIERT	<b>101045401</b>	Flächenbündig	Ø92mm

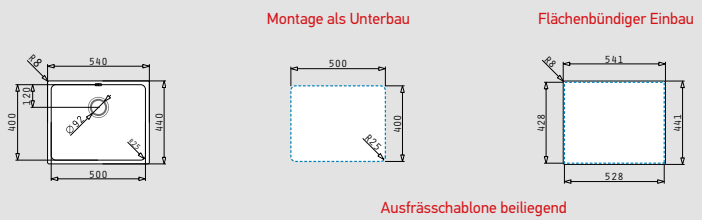

Passendes Zubehör							
	<b>043001201</b> Restebeckeneinsatz Edelstahl	<b>521004301</b> Sink & Shower Cover	<b>521102401</b> Drehexcenter-Ventil Ø92mm mit Überlauf im Becken				

Beihaltete Ablaufgarnitur							
	<b>521102501</b> Siebkorbventil Ø92mm mit Überlauf im Becken						

## LYDIA (70×40) 1B

- Außenabmessungen  
740 × 440mm
- Beckenabmessungen  
700 × 400 × 200mm
- Unterschrank-Breite  
80cm
- Überlauf  
im Becken
- Installation  
Unterbau, Flächenbündig



Oberfläche	Artikel-Nummer	Einbauvariante	Ventil
POLIERT	<b>101046401</b>	Unterbau	Ø92mm
POLIERT	<b>101045501</b>	Flächenbündig	Ø92mm

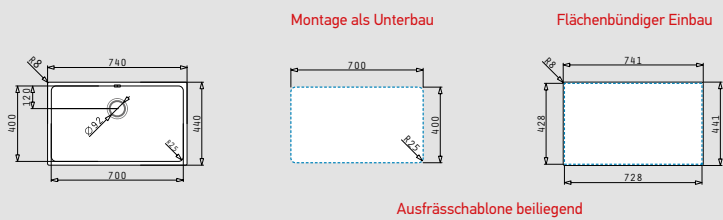

Passendes Zubehör							
	<b>043001201</b> Restebeckeneinsatz Edelstahl	<b>521004301</b> Sink & Shower Cover	<b>521102401</b> Drehexcenter-Ventil Ø92mm mit Überlauf im Becken				

Beihaltete Ablaufgarnitur							
	<b>521102501</b> Siebkorbventil Ø92mm mit Überlauf im Becken						

# Edelstahl-Spülen





## LYDIA (60x46) 1 1/2B LH

- Spülenmaß  
596 x 456mm
- Beckenabmessungen  
340 x 400 x 200mm / 170 x 400 x 140mm
- Unterschrank-Breite  
60cm
- Überlauf  
im Becken
- Installation  
Unterbau

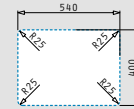
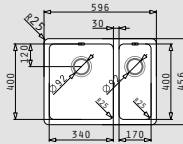

Oberfläche	Artikel-Nummer	Einbauvariante	Ventil
POLIERT	<b>101045730</b>	Unterbau	Ø92mm

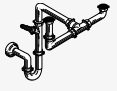

Passendes Zubehör									
	<b>043001201</b> Restebeckeneinsatz Edelstahl	<b>521004301</b> Sink & Shower Cover	<b>521102401</b> Drehcenter-Ventil Ø92mm mit Überlauf im Becken						
Beihaltete Ablaufgarnitur									
	<b>521102501</b> Siebkorbventil Ø92mm mit Überlauf im Becken	<b>521058501</b> Raumsparsifon für Spülen mit 1 1/2 Becken							





## LYDIA (60x46) 1 1/2B RH

- Spülenmaß  
596 x 456mm
- Beckenabmessungen  
170 x 400 x 140mm / 340 x 400 x 200mm
- Unterschrank-Breite  
60cm
- Überlauf  
im Becken
- Installation  
Unterbau

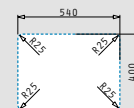
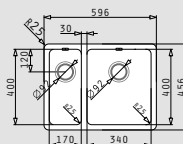

Oberfläche	Artikel-Nummer	Einbauvariante	Ventil
POLIERT	<b>101045830</b>	Unterbau	Ø92mm

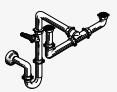

Passendes Zubehör									
	<b>043001201</b> Restebeckeneinsatz Edelstahl	<b>521004301</b> Sink & Shower Cover	<b>521102401</b> Drehcenter-Ventil Ø92mm mit Überlauf im Becken						
Beihaltete Ablaufgarnitur									
	<b>521102501</b> Siebkorbventil Ø92mm mit Überlauf im Becken	<b>521058501</b> Raumsparsifon für Spülen mit 1 1/2 Becken							



Alea Serie



## ALEA (79×50) 1B 1D

- Spülenmaß  
790 × 500mm
- Beckenabmessungen  
330 × 400 × 190mm
- Unterschrank-Breite  
45cm
- Überlauf  
im Becken
- Installation  
Einbau (EASYFIX)
- Reversibel

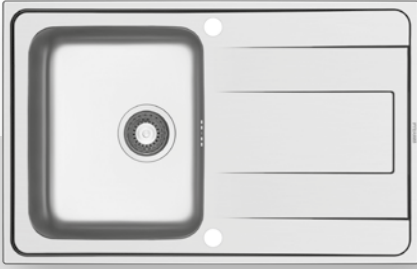

Oberfläche	Artikel-Nummer	Hahnlöcher	Ventil
POLIERT	<b>107158612</b>	Reversibel 1+1 Hahnlöcher	Ø92mm

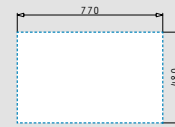
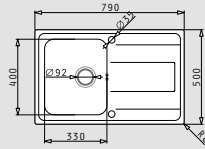

**Passendes Zubehör**

<b>525009501</b> Holzschneidbrett	<b>525006401</b> Geschirrkorb Edelstahl	<b>521004301</b> Sink & Shower Cover	<b>521058301</b> Raumsparsifon für Spülen mit einem Becken

**Beinhaltete Ablaufgarnitur**

<b>521015701</b> Drehexcenter-Ventil Ø92mm mit Überlauf im Becken			

## ALEA (86×50) 1B 1D

- Spülenmaß  
860 × 500mm
- Beckenabmessungen  
330 × 400 × 190mm
- Unterschrank-Breite  
45cm
- Überlauf  
im Becken
- Installation  
Einbau (EASYFIX)
- Reversibel

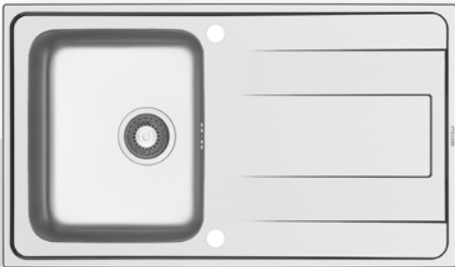

Oberfläche	Artikel-Nummer	Hahnlöcher	Ventil
POLIERT	<b>107158412</b>	Reversibel 1+1 Hahnlöcher	Ø92mm

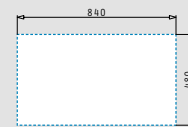
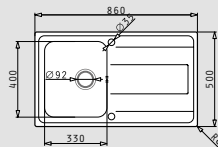

**Passendes Zubehör**

<b>525009501</b> Holzschneidbrett	<b>525006401</b> Geschirrkorb Edelstahl	<b>521004301</b> Sink & Shower Cover	<b>521058301</b> Raumsparsifon für Spülen mit einem Becken

**Beinhaltete Ablaufgarnitur**

<b>521015701</b> Drehexcenter-Ventil Ø92mm mit Überlauf im Becken			



# Edelstahl-Spülen





## ALEA (86×50) 2B

- Spülenmaß  
860 × 500mm
- Beckenabmessungen  
330 × 400 × 190mm / 330 × 400 × 190mm
- Unterschrank-Breite  
80cm
- Überlauf  
im Becken
- Installation  
Einbau (EASYFIX)

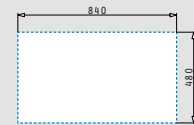
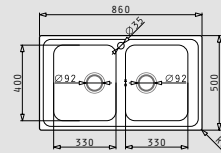

Oberfläche	Artikel-Nummer	Hahnlöcher	Ventil
POLIERT	<b>107157702</b>	1 Hahnloch	Ø92mm

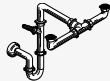

Passendes Zubehör	525009501 Holzschneidbrett	525006401 Geschirrkorb Edelstahl	521004301 Sink & Shower Cover			Beinhaltete Ablaufgarnitur	521097201 Siebkorbventil Ø92mm	521097301 Siebkorbventil Ø92mm mit Überlauf im Becken	521058401 Raumsparsifon für Spülen mit 2 Becken		
											



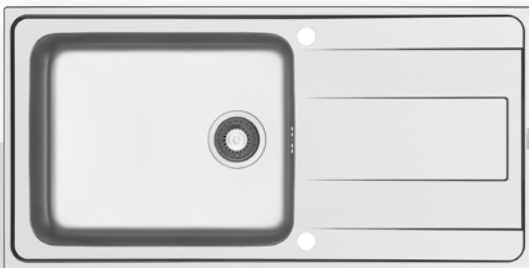

## ALEA PLUS (100×50) 1B 1D

- Spülenmaß  
1000 × 500mm
- Beckenabmessungen  
500 × 400 × 210mm
- Unterschrank-Breite  
60cm
- Überlauf  
im Becken
- Reversibel
- Installation  
Einbau (EASYFIX)

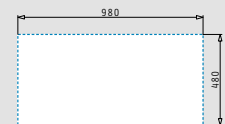
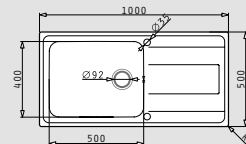

Oberfläche	Artikel-Nummer	Hahnlöcher	Ventil
POLIERT	<b>107165312</b>	Reversibel 1+1 Hahnlöcher	Ø92mm



Passendes Zubehör	525009501 Holzschneidbrett	521004301 Sink & Shower Cover	521058301 Raumsparsifon für Spülen mit einem Becken			Beinhaltete Ablaufgarnitur	521015701 Drehcenter -Ventil Ø92mm mit Überlauf im Becken				
											

## ALEA (100x50) 1 1/2B 1D

- Spülenmaß  
1000 x 500mm
- Beckenabmessungen  
330 x 400 x 190mm / 170 x 290 x 130mm
- Unterschrank-Breite  
60cm
- Überlauf  
im Becken
- Installation  
Einbau (EASYFIX)
- Reversibel

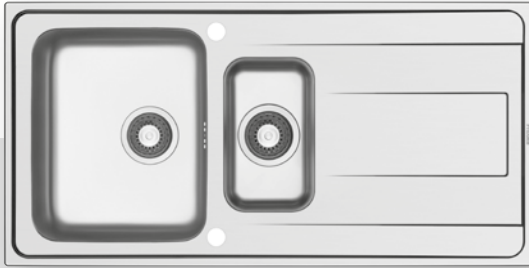

Oberfläche	Artikel-Nummer	Hahnlöcher	Ventil
POLIERT	<b>107158112</b>	Reversibel 1+1 Hahnlöcher	Ø92mm

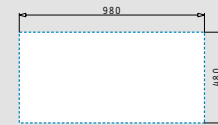
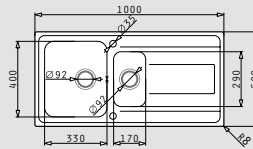

**Passendes Zubehör**

<b>525009501</b> Holzschneidbrett	<b>525006401</b> Geschirrkorb Edelstahl	<b>521004301</b> Sink & Shower Cover	<b>521015301</b> Sifon mit flexiblem Abgang und GS-Anschluss

**Benötigte Ablaufgarnitur**

<b>521015801</b> Drehexcenter-Siebkorbventil Ø92mm mit Überlauf im Becken & Siebkorbventil Ø92mm	<b>043001901</b> Restebeckeneinsatz Edelstahl

## ALEA (116x50) 2B 1D

- Spülenmaß  
1160 x 500mm
- Beckenabmessungen  
330 x 400 x 190mm / 330 x 400 x 190mm
- Unterschrank-Breite  
80cm
- Überlauf  
im Becken
- Installation  
Einbau (EASYFIX)
- Reversibel



Oberfläche	Artikel-Nummer	Hahnlöcher	Ventil
POLIERT	<b>107161112</b>	Reversibel 1+1 Hahnlöcher	Ø92mm

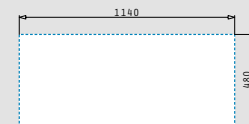
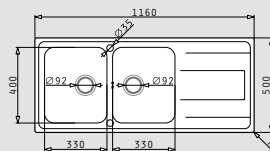

**Passendes Zubehör**

<b>525009501</b> Holzschneidbrett	<b>525006401</b> Geschirrkorb Edelstahl	<b>521004301</b> Sink & Shower Cover	<b>521015301</b> Sifon mit flexiblem Abgang und GS-Anschluss

**Benötigte Ablaufgarnitur**

<b>521015801</b> Drehexcenter-Siebkorbventil Ø92mm mit Überlauf im Becken & Siebkorbventil Ø92mm

# Athena FB Serie



## ATHENA EXTRA (62×50) 1B 1D FB

- Spülenmaß  
620 × 500mm
- Beckenabmessungen  
340 × 400 × 180mm
- Unterschrank-Breite  
45cm
- Überlauf  
im Becken
- Installation  
Flächenbündig
- Reversibel

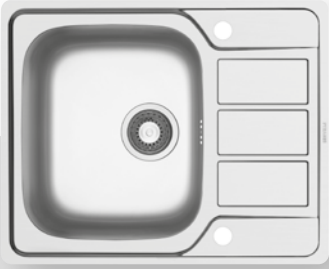

Oberfläche	Artikel-Nummer	Becken Position	Ventil
POLIERT	<b>108914912</b>	Reversibel 1+1 Hahnlöcher	Ø92mm

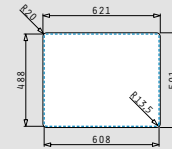
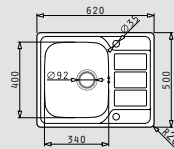

Passendes Zubehör

<b>525009501</b> Holzschneidbrett	<b>525006401</b> Geschirrkorb Edelstahl	<b>521004301</b> Sink & Shower Cover	<b>521058301</b> Raumsparsifon für Spülen mit einem Becken

Beinhaltete Ablaufgarnitur

<b>521015701</b> Drehexcenter-Ventil Ø92mm mit Überlauf im Becken			

## ATHENA EXTRA (79×50) 1B 1D FB

- Spülenmaß  
790 × 500mm
- Beckenabmessungen  
340 × 400 × 180mm
- Unterschrank-Breite  
45cm
- Überlauf  
im Becken
- Installation  
Flächenbündig
- Reversibel



Oberfläche	Artikel-Nummer	Becken Position	Ventil
POLIERT	<b>108915112</b>	Reversibel 1+1 Hahnlöcher	Ø92mm

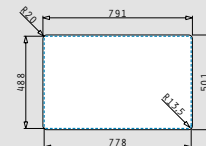
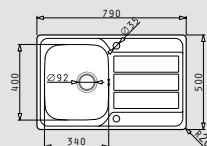

Passendes Zubehör

<b>525009501</b> Holzschneidbrett	<b>525006401</b> Geschirrkorb Edelstahl	<b>521004301</b> Sink & Shower Cover	<b>521058301</b> Raumsparsifon für Spülen mit einem Becken

Beinhaltete Ablaufgarnitur

<b>521015701</b> Drehexcenter-Ventil Ø92mm mit Überlauf im Becken			

# Edelstahl-Spülen



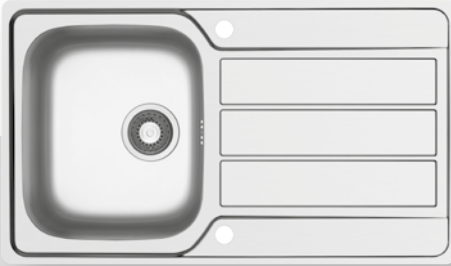

## ATHENA EXTRA (86×50) 1B 1D FB

- Spülenmaß  
860 × 500mm
- Beckenabmessungen  
340 × 400 × 180mm
- Unterschrank-Breite  
45cm
- Überlauf  
im Becken
- Installation  
Flächenbündig
- Reversibel

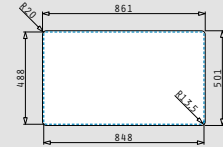
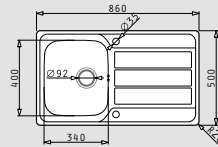

Oberfläche	Artikel-Nummer	Becken Position	Ventil
POLIERT	<b>108914412</b>	Reversibel 1+1 Hahnlöcher	Ø92mm



Passendes Zubehör				Beinhaltete Ablaufgarnitur			
							
<b>525009501</b> Holzschneidbrett	<b>525006401</b> Geschirrkorb Edelstahl	<b>521004301</b> Sink & Shower Cover	<b>521058301</b> Raumsparsifon für Spülen mit einem Becken	<b>521015701</b> Drehexcenter -Ventil Ø92mm mit Überlauf im Becken			





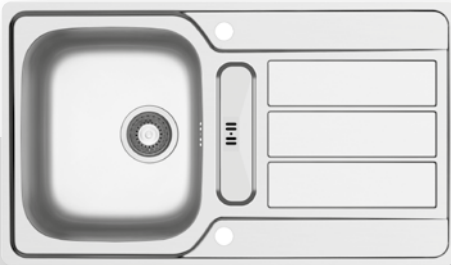

## ATHENA EXTRA (86×50) 1 1/4B 1D FB

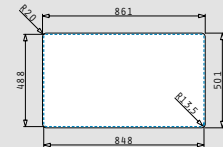
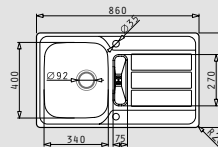
- Spülenmaß  
860 × 500mm
- Beckenabmessungen  
340 × 400 × 180mm / 75 × 270 × 20mm
- Unterschrank-Breite  
50cm
- Überlauf  
in der Abtropffläche
- Installation  
Flächenbündig
- Reversibel



Oberfläche	Artikel-Nummer	Becken Position	Ventil
POLIERT	<b>108983812</b>	Reversibel 1+1 Hahnlöcher	Ø92mm



Passendes Zubehör				Beinhaltete Ablaufgarnitur			
							
<b>525009501</b> Holzschneidbrett	<b>525006401</b> Geschirrkorb Edelstahl	<b>521004301</b> Sink & Shower Cover	<b>521015301</b> Sifon mit flexiblem Abgang und GS-Anschluss	<b>521014601</b> Drehexcenter -Ventil Ø92mm mit Überlauf in Abtropffläche	<b>100065401</b> Resteschale Edelstahl		



## ATHENA EXTRA (100x50) 1 1/2B 1D FB

- Spülenmaß  
1000 x 500mm
- Beckenabmessungen  
340 x 400 x 165mm / 165 x 290 x 120mm
- Unterschrank-Breite  
60cm
- Überlauf  
im Becken
- Installation  
Flächenbündig
- Reversibel

Oberfläche	Artikel-Nummer	Becken Position	Ventil
POLIERT	<b>108915412</b>	Reversibel 1+1 Hahnlöcher	Ø92mm

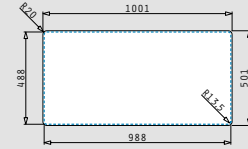
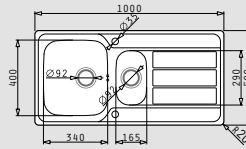
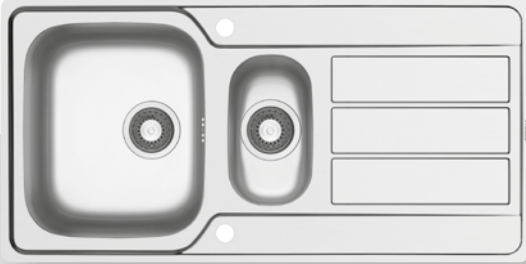

Passendes Zubehör



**525009501**  
Holzschnleibrett



**525006401**  
Geschirrkorb  
Edelstahl



**521004301**  
Sink & Shower  
Cover



**521015301**  
Sifon mit flexilem  
Abgang und  
GS-Anschluss

Benötigte Ablaufgarnitur

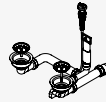

**521015801**  
Drehexcenter-Siebkorbventil Ø92mm  
mit Überlauf im Becken  
& Siebkorbventil Ø92mm



**100060001**  
Restebeckeneinsatz  
Edelstahl

# Athena Serie



## ATHENA (62x50) 1B 1D

- Spülenmaß  
620 x 500mm
- Unterschrank-Breite  
45cm
- Installation  
Einbau (EASYFIX)
- Beckenabmessungen  
340 x 400 x 180mm
- Überlauf  
im Becken
- Reversibel

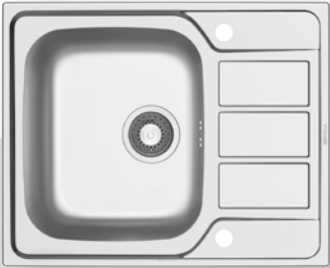

Oberfläche	Artikel-Nummer	Hahnlöcher	Ventil
POLIERT	<b>101104712</b>	Reversibel 1+1 Hahnlöcher	Ø92mm

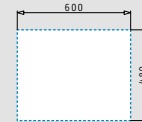
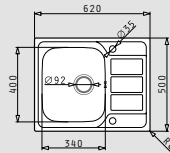

Passendes Zubehör



**525009501**  
Holzschneidbrett



**525006401**  
Geschirrkorb  
Edelstahl



**521004301**  
Sink & Shower  
Cover



**521058301**  
Raumsparsifon für  
Spülen mit einem  
Becken

Beinhaltete Ablaufgarnitur



**521015701**  
Drehexcenter-Ventil  
Ø92mm mit Überlauf  
im Becken

## ATHENA EXTRA (79x50) 2B

- Spülenmaß  
790 x 500mm
- Unterschrank-Breite  
80cm
- Installation  
Einbau (EASYFIX)
- Beckenabmessungen  
340 x 400 x 190mm / 340 x 400 x 190mm
- Überlauf  
im Becken



Oberfläche	Artikel-Nummer	Hahnlöcher	Ventil
POLIERT	<b>107153112</b>	1 Hahnloch	Ø92mm

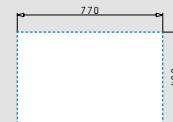
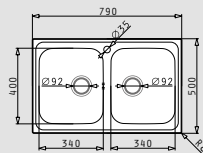

Passendes Zubehör



**525009501**  
Holzschneidbrett



**525006401**  
Geschirrkorb  
Edelstahl



**521004301**  
Sink & Shower  
Cover

Beinhaltete Ablaufgarnitur



**521097201**  
Siebkorbventil  
Ø92mm



**521097301**  
Siebkorbventil  
Ø92mm mit  
Überlauf im Becken



**521055101**  
Sifon für Spülen mit  
2 Becken

## Edelstahl-Spülen





### ATHENA (86×50) 1B 1D

- Spülenmaß  
860 × 500mm
- Beckenabmessungen  
340 × 400 × 180mm
- Unterschrank-Breite  
45cm
- Überlauf  
im Becken
- Installation  
Einbau (**EASYFIX**)
- Reversibel

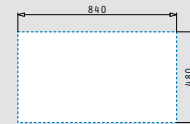
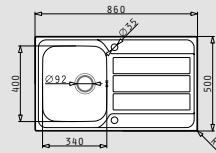

Oberfläche	Artikel-Nummer	Hahnlöcher	Ventil
POLIERT	<b>101100112</b>	Reversibel 1+1 Hahnlöcher	Ø92mm



Passendes Zubehör				Beinhaltete Ablaufgarnitur			
							
<b>525009501</b> Holzschneidbrett	<b>525006401</b> Geschirrkorb Edelstahl	<b>521004301</b> Sink & Shower Cover	<b>521058301</b> Raumsparsifon für Spülen mit einem Becken	<b>521015701</b> Drehcenter -Ventil Ø92mm mit Überlauf im Becken			





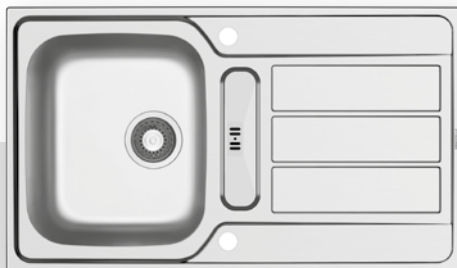

### ATHENA (86×50) 1 1/4B 1D

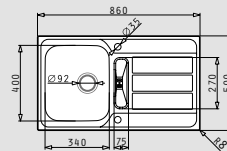
- Spülenmaß  
860 × 500mm
- Beckenabmessungen  
340 × 400 × 180mm / 75 × 270 × 20mm
- Unterschrank-Breite  
50cm
- Überlauf  
in der Abtropffläche
- Installation  
Einbau (**EASYFIX**)
- Reversibel



Oberfläche	Artikel-Nummer	Hahnlöcher	Ventil
POLIERT	<b>101105212</b>	Reversibel 1+1 Hahnlöcher	Ø92mm



Passendes Zubehör				Beinhaltete Ablaufgarnitur			
							
<b>525009501</b> Holzschneidbrett	<b>525006401</b> Geschirrkorb Edelstahl	<b>521004301</b> Sink & Shower Cover	<b>521015301</b> Sifon mit flexiblem Abgang und GS-Anschluss	<b>521014601</b> Drehcenter -Ventil Ø92mm mit Überlauf in Abtropffläche	<b>100065401</b> Resteschale Edelstahl		

## ATHENA PLUS (100×50) 1B 1D

- Spülenmaß  
1000 × 500mm
- Beckenabmessungen  
500 × 400 × 210mm
- Unterschrank-Breite  
60cm
- Überlauf  
im Becken
- Installation  
Einbau (EASYFIX)
- Reversibel



Oberfläche	Artikel-Nummer	Hahnlöcher	Ventil
POLIERT	<b>107156912</b>	Reversibel 1+1 Hahnlöcher	Ø92mm

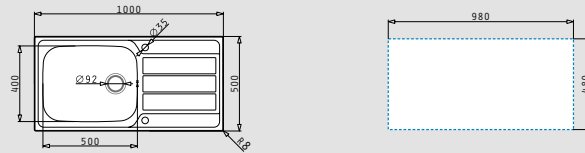

Passendes Zubehör

<b>525005201</b> Holzschneidbrett	<b>521004301</b> Sink & Shower Cover	<b>521058301</b> Raumsparsifon für Spülen mit einem Becken

Benötigte Ablaufgarnitur

<b>521015701</b> Drehexcenter-Ventil Ø92mm mit Überlauf im Becken			

## ATHENA EXTRA (100×50) 1 1/2B 1D

- Spülenmaß  
1000 × 500mm
- Beckenabmessungen  
340 × 400 × 190mm / 165 × 290 × 120mm
- Unterschrank-Breite  
60cm
- Überlauf  
im Becken
- Installation  
Einbau (EASYFIX)
- Reversibel

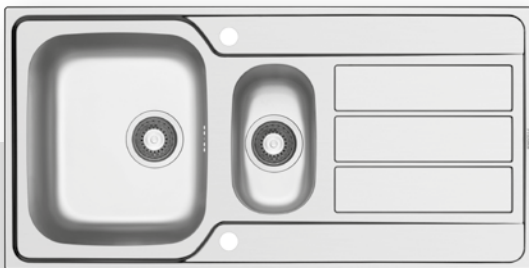

Oberfläche	Artikel-Nummer	Hahnlöcher	Ventil
POLIERT	<b>107166012</b>	Reversibel 1+1 Hahnlöcher	Ø92mm

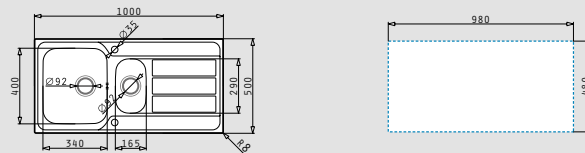

Passendes Zubehör

<b>525009501</b> Holzschneidbrett	<b>525006401</b> Geschirrkorb Edelstahl	<b>521004301</b> Sink & Shower Cover	<b>521015301</b> Sifon mit flexiblem Abgang und GS-Anschluss

Benötigte Ablaufgarnitur

<b>521015801</b> Drehexcenter-Siebkorbventil Ø92mm mit Überlauf im Becken & Siebkorbventil Ø92mm	<b>100060001</b> Restebeckeneinsatz Edelstahl



# Edelstahl-Spülen

## ATHENA EXTRA (116x50) 1B 1D

- Spülenmaß  
1160 x 500mm
- Beckenabmessungen  
340 x 400 x 190mm / 340 x 400 x 190mm
- Unterschrank-Breite  
80cm
- Überlauf  
im Becken
- Installation  
Einbau (EASYFIX)
- Reversibel

Oberfläche	Artikel-Nummer	Hahnlöcher	Ventil
POLIERT	<b>107152912</b>	Reversibel 1+1 Hahnlöcher	Ø92mm

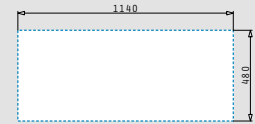
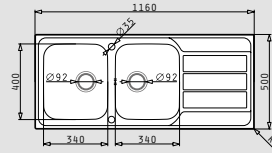
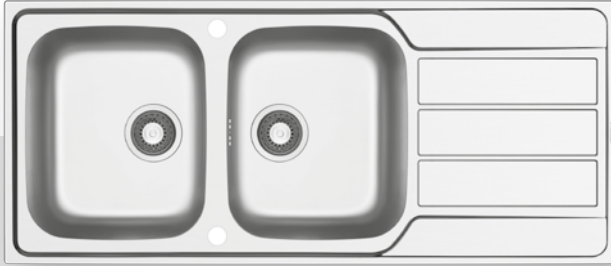

Passendes Zubehör								
	<b>525009501</b> Holzschneidbrett	<b>525006401</b> Geschirrkorb Edelstahl	<b>521004301</b> Sink & Shower Cover	<b>521015301</b> Sifon mit flexiblem Abgang und GS-Anschluss				
					Beimhaltete Ablaufgarnitur			
						<b>521015801</b> Drehexcenter-Siebkorbventil Ø92mm mit Überlauf im Becken & Siebkorbventil Ø92mm		



Amaltia Serie

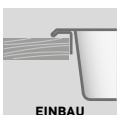

## AMALTIA (62x50) 1 1/2B

- Spülenmaß  
620 x 500mm
- Beckenabmessungen  
340 x 400 x 190mm / 165 x 290 x 130mm
- Unterschrank-Breite  
60cm
- Überlauf  
im Becken
- Installation  
Einbau (EASYFIX)
- Reversibel

Oberfläche	Artikel-Nummer	Becken Position	Ventil
POLIERT	<b>107123352</b>	Reversibel 1+1 Hahnlöcher	Ø92mm

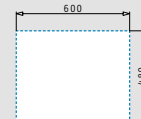
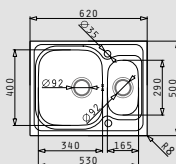

Passendes Zubehör



**525004701**  
Holzschneidbrett



**100060001**  
Restebeckeneinsatz  
Edelstahl



**525000201**  
Restebeckeneinsatz  
Kunststoff



**525004201**  
Geschirrkorb  
Edelstahl



**525000401**  
Geschirrkorb  
Weiß



**521015301**  
Sifon mit flexiblem  
Abgang und  
GS-Anschluss

Beinhalten: Ablaufgarnitur

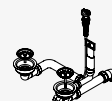

**521015801**  
Drehexcenter-Siebkorbventil Ø92mm  
mit Überlauf im Becken  
& Siebkorbventil Ø92mm

## AMALTIA (79x50) 1B 1D

- Spülenmaß  
790 x 500mm
- Beckenabmessungen  
340 x 400 x 190mm
- Unterschrank-Breite  
45cm
- Überlauf  
im Becken
- Installation  
Einbau (EASYFIX)
- Reversibel

Oberfläche	Artikel-Nummer	Becken Position	Ventil
POLIERT	<b>107119712</b>	Reversibel 1+1 Hahnlöcher	Ø92mm

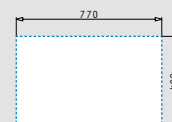
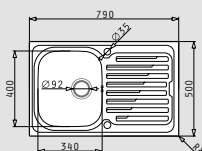

Passendes Zubehör



**525004701**  
Holzschneidbrett



**525004201**  
Geschirrkorb  
Edelstahl



**525000401**  
Geschirrkorb  
Weiß



**521058301**  
Raumsparsifon für  
Spülen mit einem  
Becken



**521015701**  
Drehexcenter-Ventil  
Ø92mm mit Überlauf  
im Becken

Beinhalten: Ablaufgarnitur



**521015701**  
Drehexcenter-Ventil  
Ø92mm mit Überlauf  
im Becken

# Edelstahl-Spülen





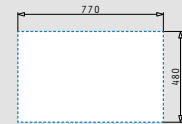
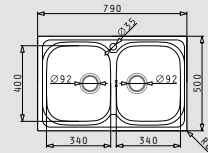

## AMALTIA (79×50) 2B

- Spülenmaß  
790 × 500mm
- Beckenabmessungen  
340 × 400 × 190mm / 340 × 400 × 190mm
- Unterschrank-Breite  
80cm
- Überlauf  
im Becken
- Installation  
Einbau (EASYFIX)
- Reversibel



Oberfläche	Artikel-Nummer	Hahnlöcher	Ventil
POLIERT	<b>107132504</b>	1 Hahnloch	Ø92mm



Passendes Zubehör	525004701 Holzschneidbrett	525004201 Geschirrkorb Edelstahl	525000401 Geschirrkorb Weiß			Beinhalten: Ablaufgarnitur	521097201 Siebkorbventil Ø92mm	521097301 Siebkorbventil Ø92mm mit Überlauf im Becken	521055101 Sifon für Spülen mit 2 Becken		
											





## AMALTIA (86×50) 1B 1D

- Spülenmaß  
860 × 500mm
- Beckenabmessungen  
340 × 400 × 190mm
- Unterschrank-Breite  
45cm
- Überlauf  
im Becken
- Installation  
Einbau (EASYFIX)
- Reversibel

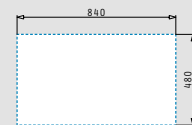
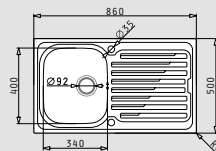

Oberfläche	Artikel-Nummer	Becken Position	Ventil
POLIERT	<b>107120512</b>	Reversibel 1+1 Hahnlöcher	Ø92mm



Passendes Zubehör	525004701 Holzschneidbrett	525004201 Geschirrkorb Edelstahl	525000401 Geschirrkorb Weiß	521058301 Raumsparsifon für Spülen mit einem Becken	Beinhalten: Ablaufgarnitur	521015701 Drehexcenter-Ventil Ø92mm mit Überlauf im Becken				
										



## AMALTIA (100×50) 1 1/2B 1D

- Spülenmaß  
1000 × 500mm
- Beckenabmessungen  
340 × 400 × 190mm / 165 × 290 × 130mm
- Unterschrank-Breite  
60cm
- Überlauf  
im Becken
- Installation  
Einbau (EASYFIX)
- Reversibel

Oberfläche	Artikel-Nummer	Becken Position	Ventil
POLIERT	<b>107121452</b>	Reversibel 1+1 Hahnlöcher	Ø92mm

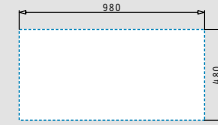
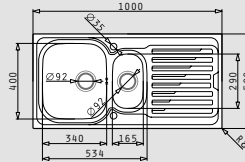
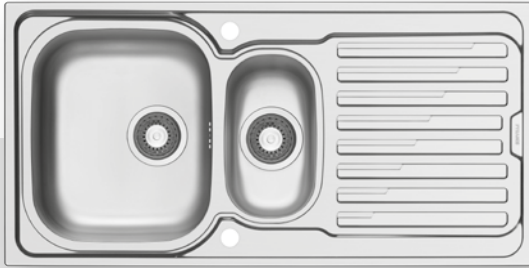

Passendes Zubehör						Beihaltete Ablaufgarnitur			
	<b>525004701</b> Holzschneidbrett	<b>525000201</b> Restebeckeneinsatz Kunststoff	<b>525004201</b> Geschirrkorb Edelstahl	<b>525000401</b> Geschirrkorb Weiß	<b>521015301</b> Sifon mit flexiblem Abgang und GS-Anschluss		<b>521015801</b> Drehcenter-Siebkorbventil Ø92mm mit Überlauf im Becken & Siebkorbventil Ø92mm	<b>100060001</b> Restebeckeneinsatz Edelstahl	

## AMALTIA EXTRA (100×50) 1 1/2B 1D

- Spülenmaß  
1000 × 500mm
- Beckenabmessungen  
165 × 290 × 130mm / 340 × 400 × 190mm
- Unterschrank-Breite  
60cm
- Überlauf  
im Becken
- Installation  
Einbau (EASYFIX)
- Reversibel

Oberfläche	Artikel-Nummer	Becken Position	Ventil
POLIERT	<b>107145714</b>	Reversibel 1+1 Hahnlöcher	Ø92mm

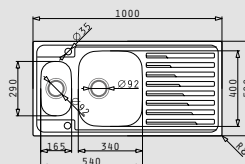

Passendes Zubehör						Beihaltete Ablaufgarnitur			
	<b>525004701</b> Holzschneidbrett	<b>525000201</b> Restebeckeneinsatz Kunststoff	<b>525004201</b> Geschirrkorb Edelstahl	<b>525000401</b> Geschirrkorb Weiß	<b>521015301</b> Sifon mit flexiblem Abgang und GS-Anschluss		<b>521015801</b> Drehcenter-Siebkorbventil Ø92mm mit Überlauf im Becken & Siebkorbventil Ø92mm	<b>100060001</b> Restebeckeneinsatz Edelstahl	





Titan Serie



## TITAN (86x50) 1B

- Spülenmaß  
860 × 500mm
- Beckenabmessungen  
750 × 415 × 210mm
- Unterschrank-Breite  
90cm
- Überlauf  
im Becken
- Installation  
Einbau (EASYFIX)

Oberfläche	Artikel-Nummer	Hahnlöcher	Ventil
GLATT	<b>100138202</b>	1 Hahnloch	Ø92mm

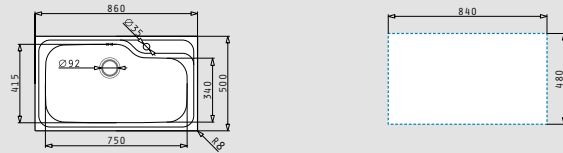

Passendes Zubehör

<b>525005601</b> Holzschneidbrett	<b>100055001</b> Restebeckeneinsatz Edelstahl	<b>525005401</b> Geschirrkorb Edelstahl	<b>521058301</b> Raumsparsifon für Spülen mit einem Becken

Beinhaltete Ablaufgarnitur

<b>521097301</b> Siebkorbventil Ø92mm mit Überlauf im Becken			

## TITAN (116x50) 1B

- Spülenmaß  
1160 × 500mm
- Beckenabmessungen  
750 × 415 × 210mm
- Unterschrank-Breite  
90cm
- Überlauf  
im Becken
- Installation  
Einbau (EASYFIX)

Oberfläche	Artikel-Nummer	Hahnlöcher	Ventil
GLATT	<b>100144505</b>	1 Hahnloch	Ø92mm

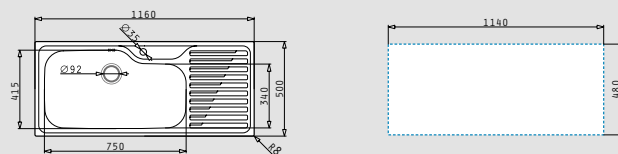

Passendes Zubehör

<b>525005601</b> Holzschneidbrett	<b>100055001</b> Restebeckeneinsatz Edelstahl	<b>525005401</b> Geschirrkorb Edelstahl	<b>521058301</b> Raumsparsifon für Spülen mit einem Becken

Beinhaltete Ablaufgarnitur

<b>521097301</b> Siebkorbventil Ø92mm mit Überlauf im Becken			



Dorian Serie

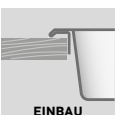

## DORIAN (86×50) 1B 1D

**NEU!**

- Spülenmaß  
860 × 500mm
- Beckenabmessungen  
450 × 400 × 210mm
- Unterschrank-Breite  
50cm
- Installation  
Einbau (EASYFIX)
- Überlauf  
im Becken
- Reversibel

Oberfläche	Artikel-Nummer	Becken Position	Ventil
POLIERT	<b>105061412</b>	Reversibel 1+1 Hahnlöcher	Ø92mm

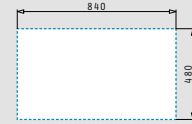
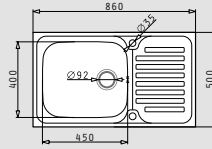

Passendes Zubehör



**525005201**  
Holzschneidbrett



**521058301**  
Raumsparsifon für  
Spülen mit einem  
Becken

Benötigte Ablaufgarnitur



**521015701**  
Drehexcenter-Ventil  
Ø92mm mit Überlauf  
im Becken

# Eckspülen Serie



## MEDUSA CORNER 1 1/2B 2D

- **Spülenmaß**  
950 × 500mm
- **Beckenabmessungen**  
340 × 400 × 180mm / 135 × 260 × 100mm
- **Unterschrank-Breite:** 60cm  
Eckschrank ab 90/90cm
- **Überlauf**  
im Becken
- **Installation**  
Einbau (EASYFIX)

Oberfläche	Artikel-Nummer	Hahnlöcher	Ventil
POLIERT	<b>108750934</b>	2 Hahnlöcher	Ø92mm

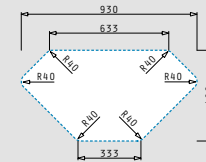
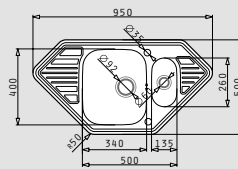
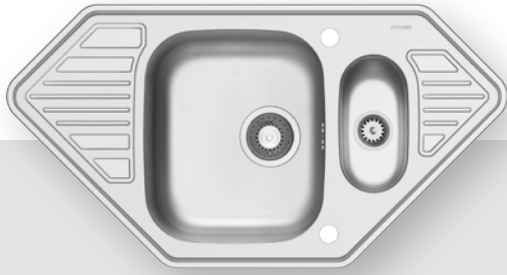

**Passendes Zubehör**

<b>525004701</b> Holzschneidbrett	<b>100055001</b> Restebeckeneinsatz Edelstahl	<b>525004201</b> Geschirrkorb Edelstahl	<b>525000401</b> Geschirrkorb Weiß	<b>521015301</b> Sifon mit flexiblem Abgang und GS-Anschluss

**Beinhaltete Ablaufgarnitur**

<b>521014801</b> Drehexcenter-Siebkorbventil Ø92mm mit Überlauf im Becken & Siebkorbventil Ø60mm			

## MEDUSA CORNER 1B 2D

- **Spülenmaß**  
950 × 500mm
- **Beckenabmessungen**  
340 × 400 × 180mm
- **Unterschrank-Breite:** 45cm  
Eckschrank ab 90/90cm
- **Überlauf**  
in der Abtropffläche
- **Installation**  
Einbau (EASYFIX)

Oberfläche	Artikel-Nummer	Hahnlöcher	Ventil
POLIERT	<b>108771312</b>	2 Hahnlöcher	Ø92mm

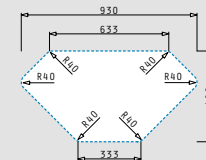
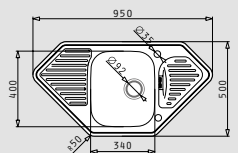

**Passendes Zubehör**

<b>525004701</b> Holzschneidbrett	<b>525004201</b> Geschirrkorb Edelstahl	<b>525000401</b> Geschirrkorb Weiß	<b>521058301</b> Raumsparsifon für Spülen mit einem Becken	

**Beinhaltete Ablaufgarnitur**

<b>521014601</b> Drehexcenter-Ventil Ø92mm mit Überlauf in Abtropffläche			



Space Serie

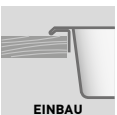



## SPACE MINI 1B 1D

- Spülenmaß  
800 × 480mm
- Beckenabmessungen  
340 × 400 × 190mm
- Unterschrank-Breite  
45cm
- Überlauf  
im Becken
- Installation  
Einbau (EASYFIX)
- Reversibel



Oberfläche	Artikel-Nummer	Becken Position	Ventil
POLIERT	<b>108745012</b>	Reversibel 1+1 Hahnlöcher	Ø92mm

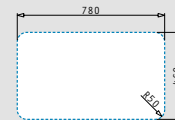
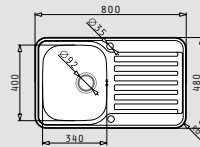

**Passendes Zubehör**

<b>525004701</b> Holzschneidbrett	<b>525004201</b> Geschirrkorb Edelstahl	<b>525000401</b> Geschirrkorb Weiß	<b>521058301</b> Raumsparsifon für Spülen mit einem Becken

**Beinhaltete Ablaufgarnitur**

<b>521015701</b> Drehexcenter-Ventil Ø92mm mit Überlauf im Becken			

## SPACE MINI 1 1/2B 1D

- Spülenmaß  
960 × 480mm
- Beckenabmessungen  
340 × 400 × 190mm / 165 × 290 × 130mm
- Unterschrank-Breite  
60cm
- Überlauf  
im Becken
- Installation  
Einbau (EASYFIX)
- Reversibel

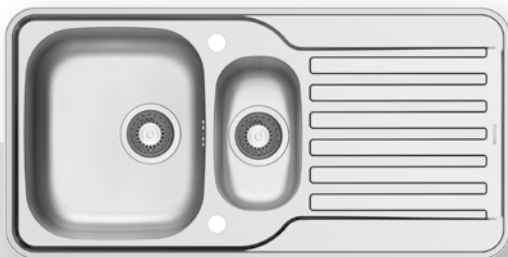

Oberfläche	Artikel-Nummer	Becken Position	Ventil
POLIERT	<b>108753912</b>	Reversibel 1+1 Hahnlöcher	Ø92mm

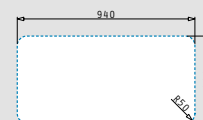
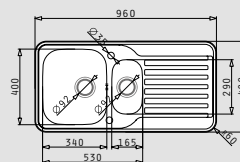

**Passendes Zubehör**

<b>525004701</b> Holzschneidbrett	<b>100060001</b> Restebeckeneinsatz Edelstahl	<b>525000201</b> Restebeckeneinsatz Kunststoff	<b>525004201</b> Geschirrkorb Edelstahl	<b>525000401</b> Geschirrkorb Weiß	<b>521015301</b> Sifon mit flexiblem Abgang und GS-Anschluss

**Beinhaltete Ablaufgarnitur**

<b>521015801</b> Drehexcenter-Siebkorbventil Ø92mm mit Überlauf im Becken & Siebkorbventil Ø92mm		

# Edelstahl-Spülen

## SPACE PLUS 1B

- Spülenmaß  
610 × 480mm
- Beckenabmessungen  
500 × 400 × 210mm
- Unterschrank-Breite  
60cm
- Überlauf  
im Becken
- Installation  
Einbau (EASYFIX)



Oberfläche	Artikel-Nummer	Hahnlöcher	Ventil
POLIERT	<b>108717404</b>	1 Hahnloch	Ø92mm

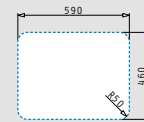
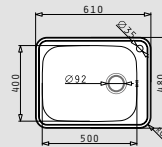

Passendes Zubehör	525005201 Holzschneidbrett	521097901 Drehexcenter-Sieb- korbventil Ø92mm mit Überlauf im Becken	521058301 Raumsparsifon für Spülen mit einem Becken							Beinhaltete Ablaufgarnitur	521097301 Siebkorbventil Ø92mm mit Überlauf im Becken							

## SPACE PLUS 1B 1D

- Spülenmaß  
960 × 480mm
- Beckenabmessungen  
500 × 400 × 210mm
- Unterschrank-Breite  
60cm
- Überlauf  
im Becken
- Reversibel
- Installation  
Einbau (EASYFIX)



Oberfläche	Artikel-Nummer	Becken Position	Ventil
POLIERT	<b>108738812</b>	Reversibel 1+1 Hahnlöcher	Ø92mm

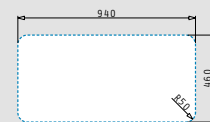
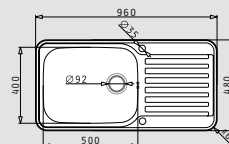

Passendes Zubehör	525005201 Holzschneidbrett	521058301 Raumsparsifon für Spülen mit einem Becken								Beinhaltete Ablaufgarnitur	521015701 Drehexcenter -Ventil Ø92mm mit Überlauf im Becken							





Iris Serie



## IRIS (16,5x29) 1B

- Außenabmessungen  
180 × 304mm
- Beckenabmessungen  
165 × 288 × 120mm
- Unterschrank-Breite  
30cm
- Überlauf  
im Becken
- Installation  
Unterbau



Oberfläche	Artikel-Nummer	Ventil
POLIERT	<b>100011229</b>	Ø92mm

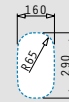
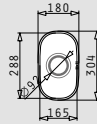

Ausfrässhablone beiliegend

Passendes Zubehör								
	<b>100060001</b> Restebeckeneinsatz Edelstahl	<b>525000201</b> Restebeckeneinsatz Kunststoff	<b>521097901</b> Drehexcenter-Ventil Ø92mm mit Überlauf im Becken					
Beinhaltete Ablaufgarnitur								
	<b>521101701</b> Siebkorbventil Ø92mm mit Überlauf im Becken							

## IRIS (24x33,5) 1B

- Außenabmessungen  
262 × 357mm
- Beckenabmessungen  
240 × 335 × 150mm
- Unterschrank-Breite  
30cm
- Überlauf  
im Becken
- Installation  
Unterbau



Oberfläche	Artikel-Nummer	Ventil
POLIERT	<b>100009002</b>	Ø92mm

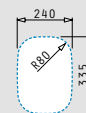
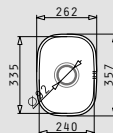

Ausfrässhablone beiliegend

Passendes Zubehör								
	<b>521097901</b> Drehexcenter-Ventil Ø92mm mit Überlauf im Becken							
Beinhaltete Ablaufgarnitur								
	<b>521101701</b> Siebkorbventil Ø92mm mit Überlauf im Becken							



# Edelstahl-Spülen

## IRIS (30x34) 1B

- Außenabmessungen  
322 × 359mm
- Beckenabmessungen  
300 × 340 × 170mm
- Unterschrank-Breite  
40cm
- Überlauf  
im Becken
- Installation  
Unterbau



Oberfläche	Artikel-Nummer	Ventil
POLIERT	<b>100010129</b>	Ø92mm

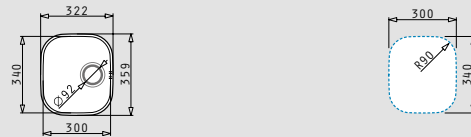

Aufrässhablone beiliegend

Passendes Zubehör					Beihaltete Ablaufgarnitur				
									
<b>525002701</b> Geschirrkorb Edelstahl	<b>521097901</b> Drehexcenter-Ventil Ø92mm mit Überlauf im Becken				<b>521101701</b> Siebkorbventil Ø92mm mit Überlauf im Becken				

## IRIS (Ø38,5x15) 1B





- Außenabmessungen  
Ø407
- Beckenabmessungen  
Ø385 × 150mm
- Unterschrank-Breite  
45cm
- Überlauf  
im Becken
- Installation  
Unterbau

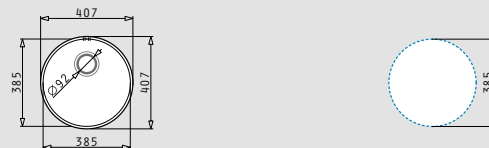

Oberfläche	Artikel-Nummer	Ventil
POLIERT	<b>100009412</b>	Ø92mm



Aufrässhablone beiliegend

Passendes Zubehör					Beihaltete Ablaufgarnitur				
									
<b>525003301</b> Holzschneidbrett	<b>525002901</b> Geschirrkorb Edelstahl	<b>525000501</b> Geschirrkorb weiß	<b>521097901</b> Drehexcenter-Ventil Ø92mm mit Überlauf im Becken		<b>521101701</b> Siebkorbventil Ø92mm mit Überlauf im Becken				

## IRIS (34×40) 1B

- Außenabmessungen  
362 × 422mm
- Beckenabmessungen  
340 × 400 × 180mm
- Unterschrank-Breite  
40cm
- Überlauf  
im Becken
- Installation  
Unterbau



Oberfläche	Artikel-Nummer	Ventil
POLIERT	<b>100009505</b>	Ø92mm

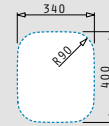
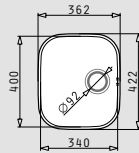

Ausfrässhablone beiliegend

Passendes Zubehör



**525004701**  
Holzschneidbrett



**525004201**  
Geschirrkorb  
Edelstahl



**521097901**  
Drehexcenter-Ventil  
Ø92mm mit Überlauf  
im Becken

Beinhaltete Ablaufgarnitur



**521101701**  
Siebkorbventil  
Ø92mm mit  
Überlauf im Becken

## IRIS (40×40) 1B

- Außenabmessungen  
423 × 423mm
- Beckenabmessungen  
400 × 400 × 200mm
- Unterschrank-Breite  
45cm
- Überlauf  
im Becken
- Installation  
Unterbau



Oberfläche	Artikel-Nummer	Ventil
POLIERT	<b>100009309</b>	Ø92mm

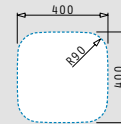
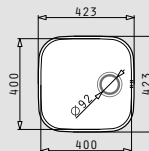

Ausfrässhablone beiliegend

Passendes Zubehör



**525005201**  
Holzschneidbrett



**525004001**  
Geschirrkorb  
Edelstahl



**521097901**  
Drehexcenter-Ventil  
Ø92mm mit Überlauf  
im Becken

Beinhaltete Ablaufgarnitur



**521101701**  
Siebkorbventil  
Ø92mm mit  
Überlauf im Becken

## Edelstahl-Spülen



### IRIS (45×40) 1B

- Außenabmessungen  
472 × 422mm
- Beckenabmessungen  
450 × 400 × 200mm
- Unterschrank-Breite  
50cm
- Überlauf  
im Becken
- Installation  
Unterbau

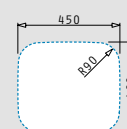
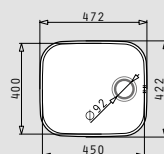

Oberfläche	Artikel-Nummer	Ventil
POLIERT	<b>10009929</b>	Ø92mm



Passendes Zubehör									
	<b>525005201</b> Holzschneidbrett	<b>521097901</b> Drehexcenter -Ventil Ø92mm mit Überlauf im Becken							
Beihaltete Ablaufgarnitur									
	<b>521101701</b> Siebkorbventil Ø92mm mit Überlauf im Becken								



### IRIS (50×40) 1B

- Außenabmessungen  
523 × 424mm
- Beckenabmessungen  
500 × 400 × 200mm
- Unterschrank-Breite  
60cm
- Überlauf  
im Becken
- Installation  
Unterbau

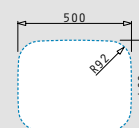
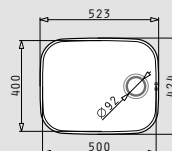

Oberfläche	Artikel-Nummer	Ventil
POLIERT	<b>10008405</b>	Ø92mm



Passendes Zubehör									
	<b>525005201</b> Holzschneidbrett	<b>521097901</b> Drehexcenter -Ventil Ø92mm mit Überlauf im Becken							
Beihaltete Ablaufgarnitur									
	<b>521101701</b> Siebkorbventil Ø92mm mit Überlauf im Becken								



Vera Serie

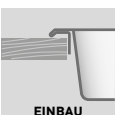

EINBAU



## VERA (86×50) 1B 1D

- Spülenmaß  
860 × 500mm
- Beckenabmessungen  
340 × 400 × 150mm
- Unterschrank-Breite  
45cm
- Überlauf  
im Becken
- Installation  
Einbau (EASYFIX)
- Reversibel

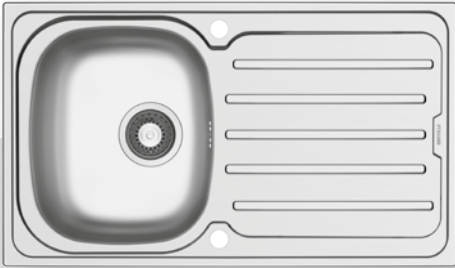

Oberfläche	Artikel-Nummer	Becken Position	Ventil
POLIERT	<b>101107212</b>	Reversibel 1+1 Hahnlöcher	Ø92mm

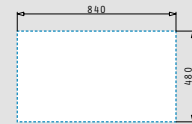
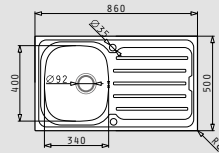

Passendes Zubehör

<b>525004801</b> Holzschneidbrett	<b>525002801</b> Geschirrkorb Edelstahl	<b>521015301</b> Sifon mit flexiblem Abgang und GS-Anschluss			

Benötigte Ablaufgarnitur

<b>521015701</b> Drehexcenter-Ventil Ø92mm mit Überlauf im Becken					

## VERA (100×50) 1 1/2B 1D

- Spülenmaß  
1000 × 500mm
- Beckenabmessungen  
340 × 400 × 150mm / 160 × 300 × 90mm
- Unterschrank-Breite  
60cm
- Überlauf  
im Becken
- Installation  
Einbau (EASYFIX)
- Reversibel

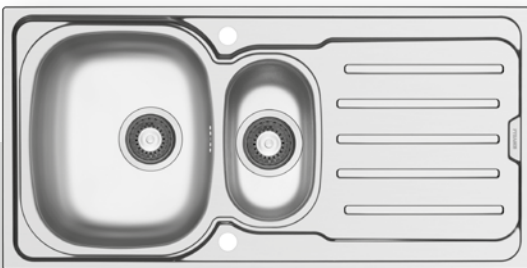

Oberfläche	Artikel-Nummer	Becken Position	Ventil
POLIERT	<b>101107312</b>	Reversibel 1+1 Hahnlöcher	Ø92mm

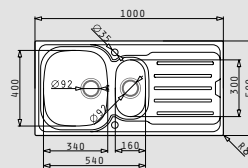

Passendes Zubehör

<b>525004801</b> Holzschneidbrett	<b>525002801</b> Geschirrkorb Edelstahl	<b>521015301</b> Sifon mit flexiblem Abgang und GS-Anschluss			

Benötigte Ablaufgarnitur

<b>521015801</b> Drehexcenter-Siebkorbventil Ø92mm mit Überlauf im Becken & Siebkorbventil Ø92mm	<b>525000801</b> Restebeckeneinsatz Kunststoff				

Sparta Serie

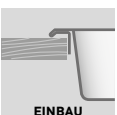

## SPARTA (62×50) 1B 1D

- Spülenmaß  
620 × 500mm
- Beckenabmessungen  
340 × 400 × 150mm
- Unterschrank-Breite  
45cm
- Installation  
Einbau (EASYFIX)
- Überlauf  
im Becken
- Reversibel

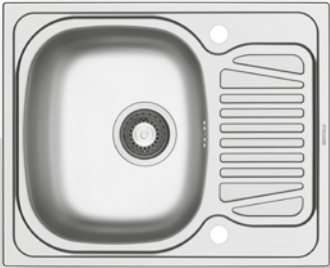

Oberfläche	Artikel-Nummer	Becken Position	Ventil
GLATT	<b>100132512</b>	Reversibel 1+1 Hahnlöcher	Ø92mm

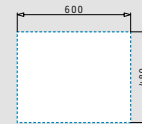
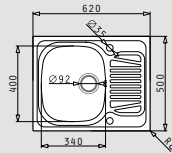

**Passendes Zubehör**

<b>525004801</b> Holzschneidbrett	<b>525002801</b> Geschirrkorb Edelstahl	<b>521058301</b> Raumsparsifon für Spülen mit einem Becken			

**Benötigte Ablaufgarnitur**

<b>521015701</b> Drehexcenter-Ventil Ø92mm mit Überlauf im Becken					

## SPARTA (79×50) 1B 1D

- Spülenmaß  
790 × 500mm
- Beckenabmessungen  
340 × 400 × 150mm
- Unterschrank-Breite  
45cm
- Installation  
Einbau (EASYFIX)
- Überlauf  
im Becken
- Reversibel

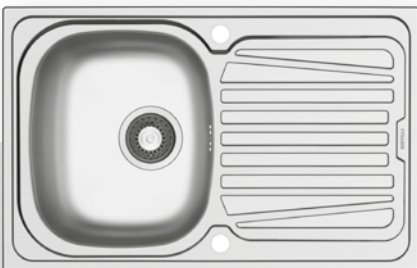

Oberfläche	Artikel-Nummer	Becken Position	Ventil
GLATT	<b>100131912</b>	Reversibel 1+1 Hahnlöcher	Ø92mm

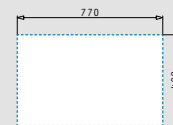
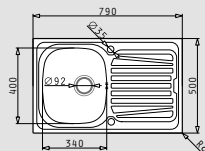

**Passendes Zubehör**

<b>525004801</b> Holzschneidbrett	<b>525002801</b> Geschirrkorb Edelstahl	<b>521058301</b> Raumsparsifon für Spülen mit einem Becken			

**Benötigte Ablaufgarnitur**

<b>521015701</b> Drehexcenter-Ventil Ø92mm mit Überlauf im Becken					

# Edelstahl-Spülen

## SPARTA (79x50) 2B

- Spülenmaß  
790 x 500mm
- Beckenabmessungen  
340 x 400 x 150mm / 340 x 400 x 150mm
- Unterschrank-Breite  
80cm
- Überlauf  
im Becken
- Installation  
Einbau (EASYFIX)



Oberfläche	Artikel-Nummer	Hahnlöcher	Ventil
GLATT	<b>100132802</b>	1 Hahnloch	Ø92mm

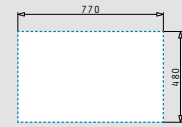
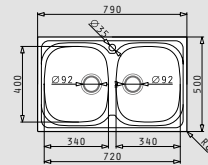

Passendes Zubehör	525004801 Holzschneidbrett	525002801 Geschirrkorb Edelstahl	521097901 Drehexcenter-Ventil Ø92mm mit Überlauf im Becken						
Beinhaltete Ablaufgarnitur			521097201 Siebkorbventil Ø92mm	521097301 Siebkorbventil Ø92mm mit Überlauf im Becken	521055101 Sifon für Spülen mit 2 Becken				

## SPARTA (86x50) 1B 1D

- Spülenmaß  
860 x 500mm
- Beckenabmessungen  
340 x 400 x 150mm
- Unterschrank-Breite  
45cm
- Überlauf  
im Becken
- Installation  
Einbau (EASYFIX)
- Reversibel

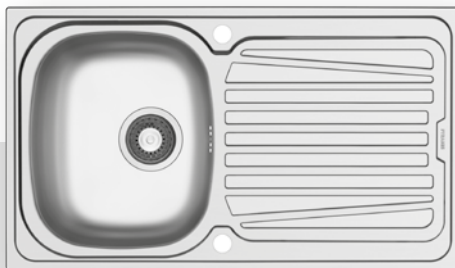

Oberfläche	Artikel-Nummer	Becken Position	Ventil
GLATT	<b>100132912</b>	Reversibel 1+1 Hahnlöcher	Ø92mm

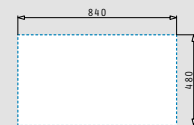
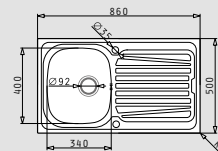

Passendes Zubehör	525004801 Holzschneidbrett	525002801 Geschirrkorb Edelstahl	521058301 Raumsparsifon für Spülen mit einem Becken						
Beinhaltete Ablaufgarnitur			521015701 Drehexcenter-Ventil Ø92mm mit Überlauf im Becken						

## SPARTA (100x50) 1 1/2B 1D

- Spülenmaß  
1000 x 500mm
- Unterschrank-Breite  
60cm
- Installation  
Einbau (EASYFIX)
- Beckenabmessungen  
340 x 400 x 150mm / 160 x 300 x 90mm
- Überlauf  
im Becken
- Reversibel

Oberfläche	Artikel-Nummer	Becken Position	Ventil
GLATT	<b>100133212</b>	Reversibel 1+1 Hahnlöcher	Ø92mm
LINEN	<b>100133712</b>	Reversibel 1+1 Hahnlöcher	Ø92mm

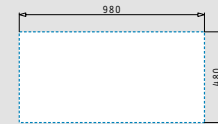
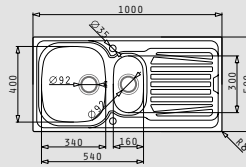
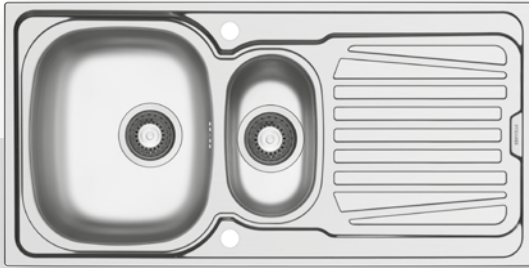

**Passendes Zubehör**

<b>525004801</b> Holzschneidbrett	<b>525002801</b> Geschirrkorb Edelstahl	<b>525000801</b> Restebeckeneinsatz Kunststoff	<b>521015301</b> Sifon mit flexiblem Abgang und GS-Anschluss

**Benötigte Ablaufgarnitur**

<b>521015801</b> Drehexcenter-Siebkorbventil Ø92mm mit Überlauf im Becken & Siebkorbventil Ø92mm			

## SPARTA (100x50) 1 1/4B 1D

- Spülenmaß  
1000 x 500mm
- Unterschrank-Breite  
50cm
- Installation  
Einbau (EASYFIX)
- Beckenabmessungen  
340 x 400 x 150mm / 100 x 300 x 17mm
- Überlauf  
im Becken
- Reversibel

Oberfläche	Artikel-Nummer	Becken Position	Ventil
GLATT	<b>100166712</b>	Reversibel 1+1 Hahnlöcher	Ø92mm

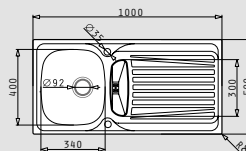
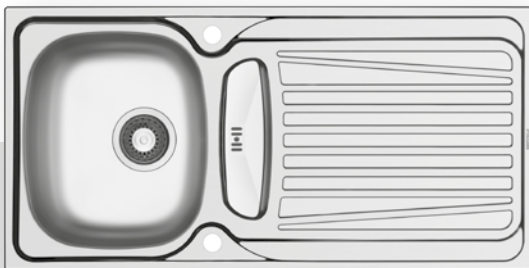

**Passendes Zubehör**

<b>525004801</b> Holzschneidbrett	<b>525002801</b> Geschirrkorb Edelstahl	<b>521058301</b> Raumsparsifon für Spülen mit einem Becken	

**Benötigte Ablaufgarnitur**

<b>521014601</b> Drehexcenter-Ventil Ø92mm mit Überlauf in Abtropffläche	<b>525000901</b> Resteschale Kunststoff		







# Edelstahl-Spülen

## SPARTA (116×50) 2B 1D

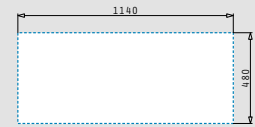
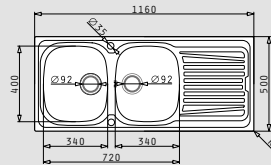
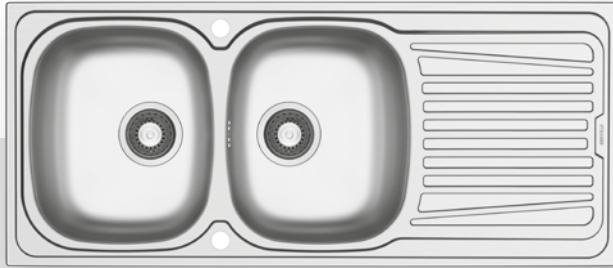
- Spülenmaß  
1160 × 500mm
- Beckenabmessungen  
340 × 400 × 150mm / 340 × 400 × 150mm
- Unterschrank-Breite  
80cm
- Überlauf  
im Becken
- Installation  
Einbau (**EASYFIX**)
- Reversibel

Oberfläche	Artikel-Nummer	Becken Position	Ventil
GLATT	<b>100133112</b>	Reversibel 1+1 Hahnlöcher	Ø92mm

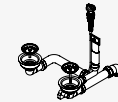

Passendes Zubehör							
	<b>525004801</b> Holzschneidbrett	<b>525002801</b> Geschirrkorb Edelstahl	<b>521015301</b> Sifon mit flexiblem Abgang und GS-Anschluss				
Beimhaltete Ablaufgarnitur							
	<b>521015801</b> Drehcenter-Siebkorbventil Ø92mm mit Überlauf im Becken & Siebkorbventil Ø92mm						



SR Serie



## SR MINI (76,5×48)

- Spülenmaß  
765 × 480mm
- Unterschrank-Breite  
45cm
- Installation  
Einbau (EASYFIX)
- Beckenabmessungen  
Ø385 × 150mm
- Überlauf  
im Becken
- Reversibel

Oberfläche	Artikel-Nummer	Becken Position	Ventil
GLATT	<b>100167014</b>	Reversibel 1+1 Hahnlöcher	Ø92mm

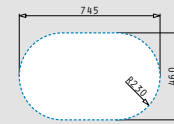
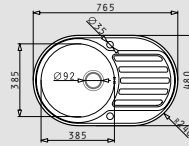
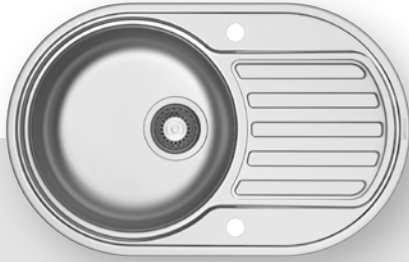

Passendes Zubehör									
	<b>525003301</b> Holzschneidbrett	<b>525002901</b> Geschirrkorb Edelstahl	<b>521058301</b> Raumsparsifon für Spülen mit einem Becken						
Beinhaltete Ablaufgarnitur									
	<b>521015701</b> Drehexcenter-Ventil Ø92mm mit Überlauf im Becken								



Basic Serie

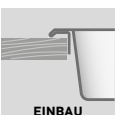



## ET78 (78×43,5)

- Spülenmaß  
780 × 435mm
- Unterschrank-Breite  
45cm
- Installation  
Einbau (EASYFIX)
- Beckenabmessungen  
335 × 365 × 150mm
- Überlauf  
im Abtropffläche
- Reversibel



Oberfläche	Artikel-Nummer	Becken Position	Ventil
GLATT	<b>100139412</b>	Reversibel Ohne Hahnlöcher	Ø60mm
LEINEN	<b>100139102</b>	Reversibel Ohne Hahnlöcher	Ø60mm

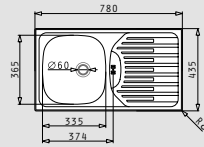

Passendes Zubehör

<b>525000701</b> Geschirrkorb weiß	<b>521055801</b> Sifon für Spülen mit einem Becken				

Benötigte Ablaufgarnitur

<b>521110701</b> Stopfenventil Ø60mm mit Überlauf in Ab- tropffläche					

## ET78 (78×43,5) MARGARITA

- Spülenmaß  
780 × 435mm
- Unterschrank-Breite  
45cm
- Installation  
Einbau (EASYFIX)
- Beckenabmessungen  
335 × 365 × 150mm
- Überlauf  
im Abtropffläche
- Reversibel

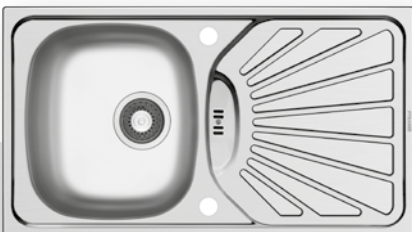

Oberfläche	Artikel-Nummer	Becken Position	Ventil
GLATT	<b>100155112</b>	Reversibel 1+1 Hahnlöcher	Ø92mm

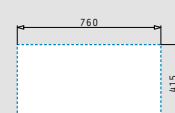
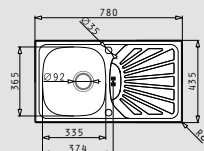

Passendes Zubehör

<b>525000701</b> Geschirrkorb weiß	<b>521055801</b> Sifon für Spülen mit einem Becken				

Benötigte Ablaufgarnitur

<b>521014601</b> Drehcenter-Ventil Ø92mm mit Überlauf in Abtropffläche					

# Edelstahl-Spülen



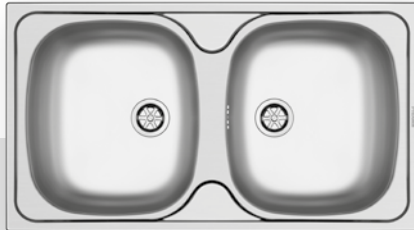

## E78 (78x43,5)

- Spülenmaß  
780 × 435mm
- Unterschrank-Breite  
80cm
- Installation  
Einbau (EASYFIX)
- Beckenabmessungen  
335 × 365 × 150mm / 335 × 365 × 150mm
- Überlauf  
im Becken

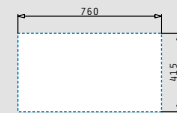
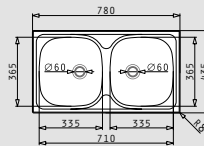

Oberfläche	Artikel-Nummer	Hahnlöcher	Ventil
GLATT	<b>100125114</b>	Ohne Hahnlöcher	Ø60mm



Passendes Zubehör	Beinhaltete Ablaufganitur		
 <b>525000701</b> Geschirrkorb weiß	 <b>521099801</b> Stopfenventil Ø60mm Überlauf im Becken	 <b>521095501</b> Stopfenventil Ø60mm mit Ringstopper	 <b>521055101</b> Sifon für Spülen mit 2 Becken

## CA1 (86x43,5)

- Spülenmaß  
860 × 435mm
- Unterschrank-Breite  
50cm
- Installation  
Einbau (EASYFIX)
- Beckenabmessungen  
365 × 335 × 150mm
- Überlauf  
im Abtropffläche
- Reversibel



Oberfläche	Artikel-Nummer	Becken Position	Ventil
GLATT	<b>100120408</b>	Reversibel Ohne Hahnlöcher	Ø60mm
LEINEN	<b>100123604</b>	Reversibel Ohne Hahnlöcher	Ø60mm

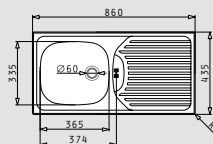

Passendes Zubehör	Beinhaltete Ablaufganitur		
 <b>525000701</b> Geschirrkorb weiß	 <b>521055801</b> Sifon für Spülen mit einem Becken	 <b>521110701</b> Stopfenventil Ø60mm mit Überlauf in Ab- tropffläche	

## ET33 (86×43,5) FORK

- Spülenmaß  
860 × 435mm
- Beckenabmessungen  
365 × 335 × 150mm
- Unterschrank-Breite  
45cm
- Installation  
Einbau (EASYFIX)
- Überlauf  
im Becken
- Reversibel



Oberfläche	Artikel-Nummer	Becken Position	Ventil
GLATT	<b>100145302</b>	Reversibel Ohne Hahnlöcher	Ø92mm
LEINEN	<b>100145402</b>	Reversibel Ohne Hahnlöcher	Ø92mm

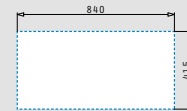
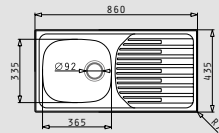

Passendes Zubehör



**525000701**  
Geschirrkorb  
weiß



**521055801**  
Sifon  
für Spülen  
mit einem Becken

Benötigte Ablaufgarnitur



**521097301**  
Siebkorbventil  
Ø92mm mit Überlauf  
im Becken

## E33/33 (86×43,5)

- Spülenmaß  
860 × 435mm
- Beckenabmessungen  
335 × 365 × 150mm / 335 × 365 × 150mm
- Unterschrank-Breite  
80cm
- Installation  
Einbau (EASYFIX)
- Überlauf  
im Becken



Oberfläche	Artikel-Nummer	Hahnlöcher	Ventil
GLATT	<b>100150803</b>	1 Hahnloch	Ø60mm

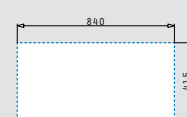
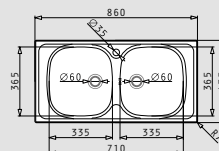

Passendes Zubehör



**525000701**  
Geschirrkorb  
weiß

Benötigte Ablaufgarnitur



**521099801**  
Stopfenventil  
Ø60mm mit Überlauf  
im Becken



**521095501**  
Stopfenventil Ø60mm  
mit Ringstopper



**521055101**  
Sifon für Spülen  
mit 2 Becken





# Edelstahl-Spülen

## CRETA (75,5×48) 1B 1D FLAT

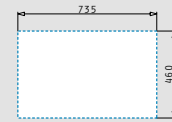
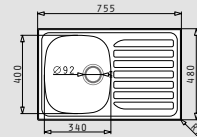
- Spülenmaß  
755 × 480mm
- Beckenabmessungen  
340 × 400 × 150mm
- Unterschrank-Breite  
45cm
- Überlauf  
im Becken
- Installation  
Einbau (**EASYFIX**)
- Reversibel

Oberfläche	Artikel-Nummer	Becken Position	Ventil
GLATT	<b>101107602</b>	Reversibel Ohne Hahnlöcher	Ø92mm



Passendes Zubehör				Beinhaltete Ablaufgarnitur				
								
<b>525004801</b> Holzschneidbrett	<b>525002801</b> Geschirrkorb Edelstahl	<b>521055801</b> Sifon für Spülen mit einem Becken		<b>521097301</b> Siebkorbventil Ø92mm mit Überlauf im Becken				





# Einbaubecken mit Hahnboank



## Einbaubecken mit Hahnbank

### ET34 (48×48)

- Spülenmaß  
480 × 480mm
- Beckenabmessungen  
400 × 340 × 190mm
- Unterschrank-Breite  
45cm
- Überlauf  
im Becken
- Installation  
Einbau (EASYFIX)



Oberfläche	Artikel-Nummer	Hahnlöcher	Ventil
POLIERT	<b>105054205</b>	1 Hahnloch	Ø60mm

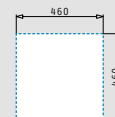
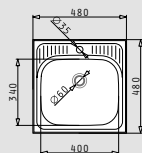

Passendes Zubehör



**525004701**  
Holzschneidbrett



**521055801**  
Sifon für Spülen mit einem Becken

Benötigte Ablaufgarnitur



**521099801**  
Stopfenventil Ø60mm mit Überlauf im Becken

### ATRIA (57,5×50,5)

- Spülenmaß  
575 × 505mm
- Beckenabmessungen  
480 × 340 × 180mm
- Unterschrank-Breite  
60cm
- Überlauf  
im Becken
- Installation  
Einbau (EASYFIX)



Oberfläche	Artikel-Nummer	Hahnlöcher	Ventil
POLIERT	<b>100081530</b>	1 Hahnloch	Ø92mm

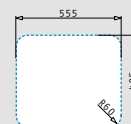
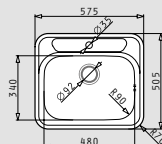

Benötigte Ablaufgarnitur



**521097301**  
Siebkorbventil Ø92mm mit Überlauf im Becken



**521058301**  
Raumsparsifon für Spülen mit einem Becken

# Edelstahl-Spülen

## KIBA (Ø48,5)

- Spülenmaß  
Ø485mm
- Unterschrank-Breite  
45cm
- Installation  
Einbau (EASYFIX)
- Beckenabmessungen  
Ø385 x 163mm
- Überlauf  
im Becken



Oberfläche	Artikel-Nummer	Hahnlöcher	Ventil
POLIERT	<b>100053704</b>	1 Hahnloch	Ø92mm
LEINEN	<b>100053812</b>	1 Hahnloch	Ø92mm

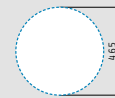
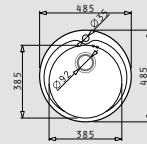

Passendes Zubehör					Beinhaltete Ablaufgarnitur							
	<b>525003301</b> Holzschneidbrett	<b>525002901</b> Geschirrkorb Edelstahl	<b>525000501</b> Geschirrkorb weiß	<b>521055801</b> Sifon für Spülen mit einem Becken		<b>521097301</b> Siebkorbventil Ø92mm mit Überlauf im Becken						

## KANIA (46x48)

- Spülenmaß  
460 x 480mm
- Unterschrank-Breite  
45cm
- Installation  
Einbau
- Beckenabmessungen  
390 x 360 x 160mm
- Überlauf  
im Becken



Oberfläche	Artikel-Nummer	Hahnlöcher	Ventil
POLIERT	<b>101047302</b>	1 Hahnloch	Ø92mm

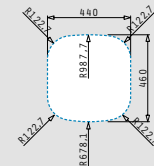
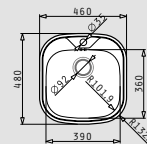
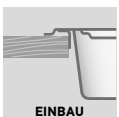

Passendes Zubehör					Beinhaltete Ablaufgarnitur						
	<b>521055801</b> Sifon für Spülen mit einem Becken					<b>521097301</b> Siebkorbventil Ø92mm mit Überlauf im Becken					





# Einbaubecken





## E33 (46,5×43,5)

- Spülenmaß  
465 × 435mm
- Unterschrank-Breite  
40cm
- Installation  
Einbau (EASYFIX)
- Beckenabmessungen  
365 × 335 × 150mm
- Überlauf  
im Becken



Oberfläche	Artikel-Nummer	Hahnlöcher	Ventil
GLATT	<b>100139605</b>	Ohne Hahnlöcher	Ø60mm

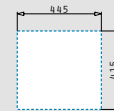
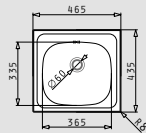

Passendes Zubehör

**521055801**  
Sifon für Spülen mit einem Becken

Benötigte Ablaufgarnitur

**521099801**  
Stopfenventil Ø60mm mit Überlauf im Becken

## E29 (29,5×41,5)

- Spülenmaß  
295 × 415mm
- Unterschrank-Breite  
30cm
- Installation  
Einbau
- Beckenabmessungen  
255 × 375 × 150mm
- Überlauf  
im Becken



Oberfläche	Artikel-Nummer	Hahnlöcher	Ventil
GLATT	<b>101041602</b>	Ohne Hahnlöcher	Ø60mm

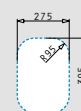
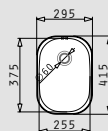

Passendes Zubehör

**521055801**  
Sifon für Spülen mit einem Becken

Benötigte Ablaufgarnitur

**521144302**  
Stopfenventil Ø60mm mit Überlauf im Becken

## Edelstahl-Spülen

### KIBA SQUARE (46,5×40,5)

- Spülenmaß  
465 × 405mm
- Beckenabmessungen  
400 × 340 × 150mm
- Unterschrank-Breite  
45cm
- Überlauf  
im Becken
- Installation  
Einbau (**EASYFIX**)

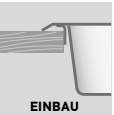

Oberfläche	Artikel-Nummer	Hahnlöcher	Ventil
POLIERT	<b>100080106</b>	Ohne Hahnlöcher	Ø92mm

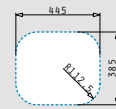
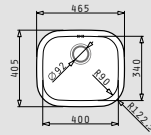

Passendes Zubehör									
	<b>525004701</b> Holzschneidbrett	<b>521055801</b> Sifon für Spülen mit einem Becken							
Beihaltete Ablaufgarnitur									
		<b>521097301</b> Siebkorbventil Ø92mm mit Überlauf im Becken							

### KIBA SQUARE FB (44,6×38,6)

- Spülenmaß  
446 × 386mm
- Beckenabmessungen  
400 × 340 × 150mm
- Unterschrank-Breite  
45cm
- Überlauf  
im Becken
- Installation  
Flächenbündig



Oberfläche	Artikel-Nummer	Hahnlöcher	Ventil
POLIERT	<b>100075429</b>	Ohne Hahnlöcher	Ø92mm

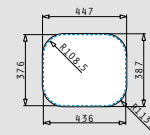
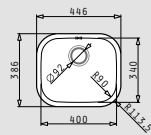

Passendes Zubehör									
	<b>525004701</b> Holzschneidbrett	<b>521055801</b> Sifon für Spülen mit einem Becken							
Beihaltete Ablaufgarnitur									
		<b>521097301</b> Siebkorbventil Ø92mm mit Überlauf im Becken							

### CR (Ø45)

- Spülenmaß  
Ø450mm
- Unterschrank-Breite  
45cm
- Installation  
Einbau (EASYFIX)
- Beckenabmessungen  
Ø385 × 150mm
- Überlauf  
im Becken



Oberfläche	Artikel-Nummer	Hahnlöcher	Ventil
POLIERT	<b>100034704</b>	Ohne Hahnlöcher	Ø92mm
POLIERT	<b>100034008</b>	Ohne Hahnlöcher	Ø60mm
LEINEN	<b>100034405</b>	Ohne Hahnlöcher	Ø60mm

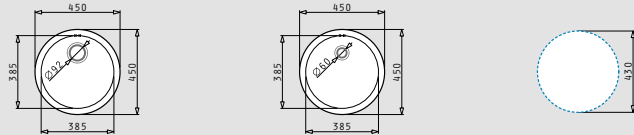

Passendes Zubehör					Benötigte Ablaufgarnitur					
<b>525003301</b> Holzschneidbrett	<b>525002901</b> Geschirrkorb Edelstahl	<b>525000501</b> Geschirrkorb weiß	<b>521055801</b> Sifon für Spülen mit einem Becken	<b>521055601</b> Verbindungsrohrwerk für CR-CT	<b>521097301</b> Siebkorbventil Ø92mm mit Überlauf im Becken	<b>521099801</b> Stopfenventil Ø60mm mit Überlauf im Becken				

### CR FB (Ø43)

- Spülenmaß  
Ø430mm
- Unterschrank-Breite  
45cm
- Installation  
Einbau (EASYFIX)
- Beckenabmessungen  
Ø385 × 150mm
- Überlauf  
im Becken



Oberfläche	Artikel-Nummer	Hahnlöcher	Ventil
POLIERT	<b>100045829</b>	Ohne Hahnlöcher	Ø92mm

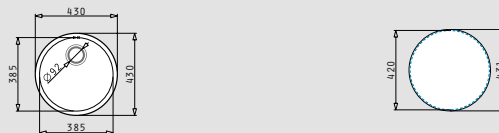

Passendes Zubehör					Benötigte Ablaufgarnitur					
<b>525003301</b> Holzschneidbrett	<b>525002901</b> Geschirrkorb Edelstahl	<b>525000501</b> Geschirrkorb weiß	<b>521055801</b> Sifon für Spülen mit einem Becken	<b>521055601</b> Verbindungsrohrwerk für CR-CT	<b>521097301</b> Siebkorbventil Ø92mm mit Überlauf im Becken					

## CT (Ø45)

- Spülenmaß  
Ø450mm
- Unterschrank-Breite  
45cm
- Installation  
Einbau (EASYFIX)
- Beckenabmessungen  
Ø385 x 30mm
- Kein Überlauf



Oberfläche	Artikel-Nummer	Hahnlöcher	Ventil
POLIERT	<b>100040704</b>	Ohne Hahnlöcher	Ø60mm
LEINEN	<b>100041004</b>	Ohne Hahnlöcher	Ø60mm

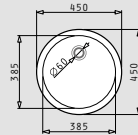
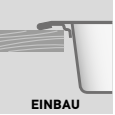

Passendes Zubehör



**525003301**  
Holzschneidbrett



**521055801**  
Sifon  
für Spülen  
mit einem Becken



**521055601**  
Verbindungsrohrwerk  
für CR-CT

Beinhaltete Ablaufgarnitur



**521095501**  
Stopfenventil Ø60mm  
mit Ringstopper

## CR CT SET

- Spülenmaß  
Ø450mm / Ø450mm
- Unterschrank-Breite  
45cm / 45cm
- Installation  
Einbau (EASYFIX)
- Beckenabmessungen  
Ø385 x 150mm / Ø385 x 30mm
- Überlauf  
im Becken (CR), kein Überlauf (CT)



Oberfläche	Artikel-Nummer	Hahnlöcher	Ventil
POLIERT	<b>00000301</b>	Ohne Hahnlöcher	Ø60mm / Ø60mm

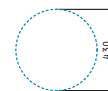
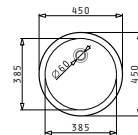
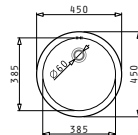
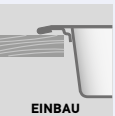

Beinhaltete Zubehör



**525003301**  
Holzschneidbrett



**525000501**  
Geschirrkorb  
weiß

Beinhaltete Ablaufgarnitur



**521099801**  
Stopfenventil  
Ø60mm mit Überlauf  
im Becken



**521095501**  
Stopfenventil Ø60mm  
mit Ringstopper



**521055601**  
Verbindungsrohrwerk  
für CR-CT





# Auflagespülen International



## INTERNATIONAL (80×50) 1B 1D

**NEU!**

- Spülenmaß  
800 × 500mm
- Beckenabmessungen  
340 × 400 × 150mm
- Unterschrank-Breite  
45cm
- Überlauf  
im Becken
- Installation  
Allseitig abgekantet
- Reversibel



Oberfläche	Artikel-Nummer	Becken Position	Ventil
GLATT	<b>100107702</b>	Reversibel Ohne Hahnlöcher	Ø60mm

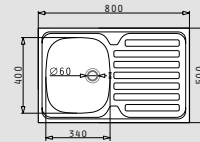

Passendes Zubehör



**525004801**  
Holzschneidbrett



**525002801**  
Geschirrkorb  
Edelstahl



**521055801**  
Sifon  
für Spülen  
mit einem Becken

Benötigte Ablaufgarnitur



**521099801**  
Stopfventil  
Ø60mm mit Überlauf  
im Becken

## INTERNATIONAL (80×50) 2B

**NEU!**

- Spülenmaß  
800 × 500mm
- Beckenabmessungen  
365 × 335 × 150mm / 365 × 335 × 150mm
- Unterschrank-Breite  
80cm
- Überlauf  
im Becken
- Installation  
Dreiseitig abgekantet



Oberfläche	Artikel-Nummer	Becken Position	Ventil
GLATT	<b>100104402</b>	1 Hahnloch	Ø60mm

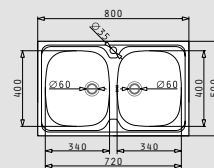

Passendes Zubehör



**525004801**  
Holzschneidbrett



**525002801**  
Geschirrkorb  
Edelstahl

Benötigte Ablaufgarnitur



**521095501**  
Stopfventil Ø60mm  
mit Ringstopper



**521099801**  
Stopfventil  
Ø60mm mit Überlauf  
im Becken



**521055101**  
Sifon für Spülen mit  
2 Becken



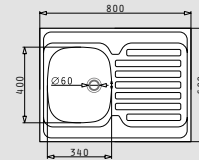

# Edelstahl-Spülen

## INTERNATIONAL (80×60) 1B 1D

- Spülenmaß  
800 × 600mm
- Beckenabmessungen  
340 × 400 × 150mm
- Unterschrank-Breite  
45cm
- Überlauf  
im Becken
- Installation  
Allseitig abgekantet
- Reversibel



Oberfläche	Artikel-Nummer	Becken Position	Ventil
GLATT	<b>100106912</b>	Reversibel Ohne Hahnlöcher	Ø60mm

Passendes Zubehör									
	<b>525004801</b> Holzschneidbrett	<b>525002801</b> Geschirrkorb Edelstahl	<b>521055801</b> Sifon für Spülen mit einem Becken						
Beinhaltete Ablaufgarnitur									
			<b>521099801</b> Stopfenventil Ø60mm mit Überlauf im Becken						

## INTERNATIONAL (80×60) 2B

**NEU!**

- Spülenmaß  
800 × 600mm
- Beckenabmessungen  
365 × 335 × 150mm / 365 × 335 × 150mm
- Unterschrank-Breite  
80cm
- Überlauf  
im Becken
- Installation  
Allseitig abgekantet

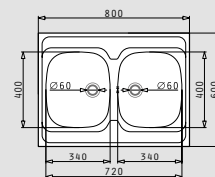
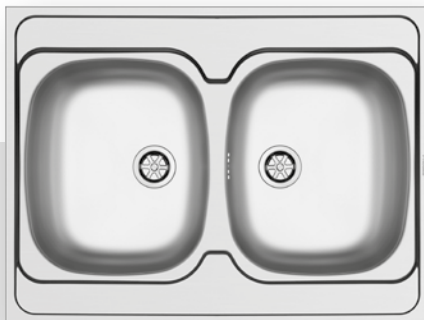

Oberfläche	Artikel-Nummer	Becken Position	Ventil
GLATT	<b>100104912</b>	Ohne Hahnlöcher	Ø60mm

Passendes Zubehör									
	<b>525004801</b> Holzschneidbrett	<b>525002801</b> Geschirrkorb Edelstahl							
Beinhaltete Ablaufgarnitur									
	<b>521095501</b> Stopfenventil Ø60mm mit Ringstopper	<b>521099801</b> Stopfenventil Ø60mm mit Überlauf im Becken	<b>521055101</b> Sifon für Spülen mit 2 Becken						

## INTERNATIONAL (100×50) 1B 1D

- Spülenmaß  
1000 × 500mm
- Beckenabmessungen  
365 × 335 × 150mm
- Unterschrank-Breite  
45cm
- Installation  
Allseitig abgekantet
- Überlauf  
im Becken
- Reversibel

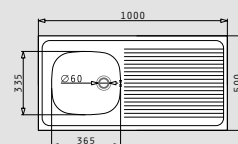

Oberfläche	Artikel-Nummer	Becken Position	Ventil
GLATT	<b>10010002</b>	Reversibel Ohne Hahnlöcher	Ø60mm

Passendes Zubehör



**521055801**  
Sifon  
für Spülen  
mit einem Becken

Benhaltbare Ablaufgarnitur



**521099801**  
Stopfenventil  
Ø60mm mit Überlauf  
im Becken

## INTERNATIONAL (100×60) 1B 1D

- Spülenmaß  
1000 × 600mm
- Beckenabmessungen  
340 × 400 × 150mm
- Unterschrank-Breite  
45cm
- Installation  
Allseitig abgekantet
- Überlauf  
im Becken
- Reversibel

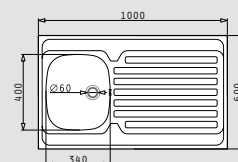
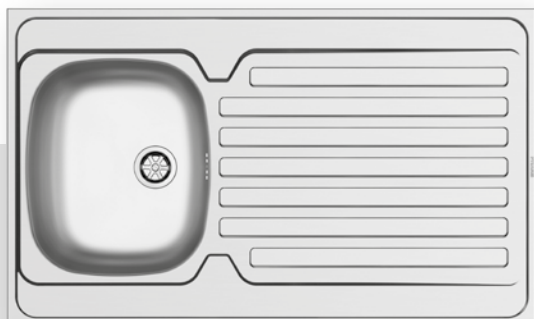

Oberfläche	Artikel-Nummer	Becken Position	Ventil
GLATT	<b>100103602</b>	Reversibel Ohne Hahnlöcher	Ø60mm

Suitable accessories



**525004801**  
Wooden chopping  
board



**525002801**  
Steel  
basket



**521099801**  
Stopfenventil  
Ø60mm  
mit Überlauf  
im Becken

Benhaltbare Ablaufgarnitur



**521099801**  
Stopfenventil  
Ø60mm mit Überlauf  
im Becken



# Edelstahl-Spülen

## INTERNATIONAL (120×60) 2B 1D

- Spülenmaß  
1200 × 600mm
- Beckenabmessungen  
340 × 400 × 150mm / 340 × 400 × 150mm
- Unterschrank-Breite  
80cm
- Überlauf  
im Becken
- Installation  
Allseitig abgekantet
- Reversibel

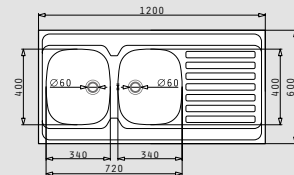
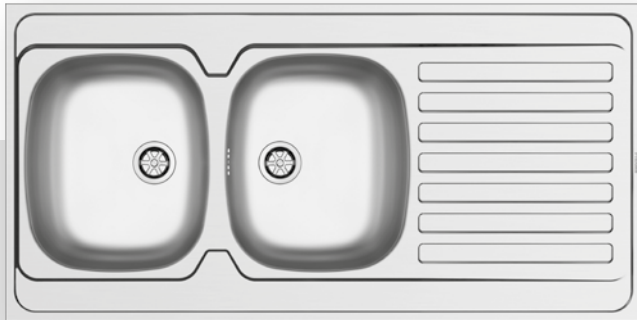
Oberfläche	Artikel-Nummer	Becken Position	Ventil
GLATT	<b>100118112</b>	Reversibel Ohne Hahnlöcher	Ø60mm



Passendes Zubehör		Beimhaltete Ablaufgarnitur			
					
<b>525004801</b> Holzschneidbrett	<b>525002801</b> Geschirrkorb Edelstahl	<b>521095501</b> Stopfenventil Ø60mm mit Ringstopper	<b>521099801</b> Stopfenventil Ø60mm mit Überlauf im Becken	<b>521055101</b> Sifon für Spülen mit 2 Becken	





# Pantryabdeckungen







### Elektrokochplatten

Pantries von PYRAMIS sind mit einer 18cm Kochzone und einer kleineren Blitzkochplatte von 14,5cm ausgestattet und verfügen über jeweils 1500W.



### Keramikkochplatten

Pantries von PYRAMIS sind mit einer 14cm Blitzkochzone mit 1200W und einer größeren Blitzkochzone von 18cm mit 1700W ausgestattet.

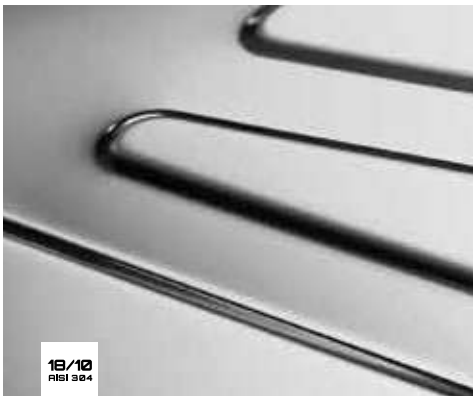

### Material

Alle Pantries von PYRAMIS werden aus der besten Stahlgüte Chrom-Nickel Stahl 18/10 (AISI 304) gefertigt und sind damit für den Kontakt mit Lebensmitteln geeignet.



### Abtropffläche

Die klare Linienführung der Abtropffläche im Design der Serie Sparta in Kombination mit klassischem Edelstahl verleiht Ihrer Küche den Hauch von Zeitlosigkeit.



### Funktionsstufen

Mit 7 Funktionsstufen und 2 Kochzonen bieten die Pantries von PYRAMIS die Leistung, die Sie für einfache aber auch anspruchsvolle Rezepte benötigen.



### Einbauvariante Auflage

Alle vier Seiten dieses Modells sind abgekantet, sodass die Pantryauflage direkt auf den Küchenschrank montiert wird. Die Pantry liegt dann auf gleicher Höhe wie die Arbeitsplatte.



### Sicheres, geprüftes Pantry, steckerfertig.

Pantryabdeckungen von PYRAMIS verfügen über alle notwendigen Zertifikate, die von der Gesetzgebung für elektrische Geräte festgelegt sind. Die Kochfelder haben einen Überhitzungsthermostat für sorgenfreies Kochen. Eine Silikon-Sicherheitsverkabelung ist standardmäßig vorhanden; jede Pantry wird einzeln geprüft.

# Pantryabdeckungen

## PANTRYABDECKUNG (100×60) 1 B 1D ELEKTRO

- Außenmaß  
1000 × 600 × 55mm
- Beckenabmessungen  
340 × 400 × 150mm
- Unterschrank-Breite  
45cm
- Überlauf  
im Becken
- Installation  
Allseitig abgekantet
- Reversibel

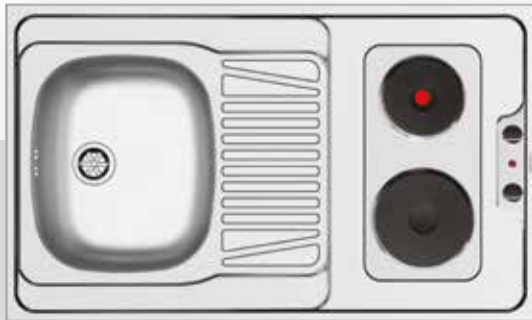

Oberfläche	Artikel-Nummer	Becken Position	Ventil
GLATT	<b>140118601</b>	Reversibel Ohne Hahnlöcher	Ø60mm

### Eingebautes Kochfeld

- 1 Blitzkochplatte 145mm, 1500W
- 1 Kochplatte 180mm, 1500W
- Steckerfertig
- Silikon-Sicherheits-Verkabelung
- Betriebskontrollleuchte
- 2 Knebelschalter mit 7 Stufen

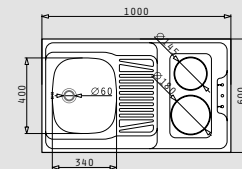
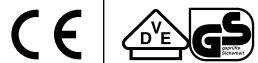

Passendes Zubehör									
	<b>525004801</b> Holzschneidbrett	<b>525002801</b> Geschirrkorb Edelstahl							

Beihaltete Ablaufgarnitur									
	<b>521099801</b> Stopfenventil Ø60mm mit Überlauf im Becken								

## PANTRYABDECKUNG (120×60) 1 B 1D ELEKTRO

- Außenmaß  
1200 × 600 × 55mm
- Beckenabmessungen  
340 × 400 × 150mm
- Unterschrank-Breite  
45cm
- Überlauf  
im Becken
- Installation  
Allseitig abgekantet
- Reversibel

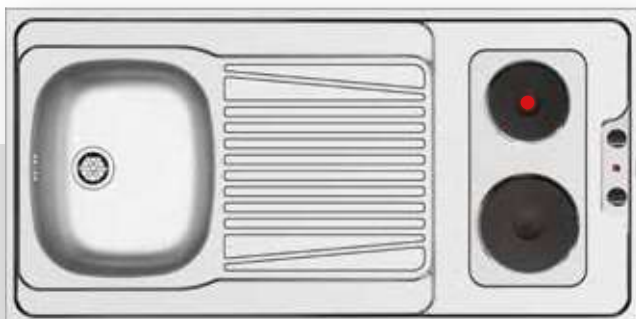

Oberfläche	Artikel-Nummer	Becken Position	Ventil
GLATT	<b>140404001</b>	Reversibel Ohne Hahnlöcher	Ø60mm

### Eingebautes Kochfeld

- 1 Blitzkochplatte 145mm, 1500W
- 1 Kochplatte 180mm, 1500W
- Steckerfertig
- Silikon-Sicherheits-Verkabelung
- Betriebskontrollleuchte
- 2 Knebelschalter mit 7 Stufen

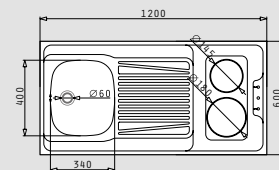
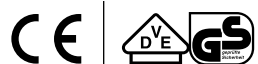

Passendes Zubehör									
	<b>525004801</b> Holzschneidbrett	<b>525002801</b> Geschirrkorb Edelstahl							

Beihaltete Ablaufgarnitur									
	<b>521099801</b> Stopfenventil Ø60mm mit Überlauf im Becken								

## Pantryabdeckungen

**PANTRYABDECKUNG (100×60) 1B 1D GLASKERAMIK**

- Außenmaß  
1000 × 600 × 55mm
- Beckenabmessungen  
340 × 400 × 150mm
- Unterschrank-Breite  
45cm
- Überlauf  
im Becken
- Installation  
Allseitig abgekantet
- Reversibel



Oberfläche	Artikel-Nummer	Becken Position	Ventil
GLATT	<b>140109102</b>	Reversibel Ohne Hahnlöcher	Ø60mm

**Eingebautes Kochfeld**

- 1 Glaskeramik-Kochfeld (2900W Anschlussleistung)
- 1 Blitzkochplatte 140mm, 1200W, 230V
- 1 Blitzkochplatte 180mm, 1700W, 230V
- Steckerfertig
- Silikon-Sicherheits-Verkabelung
- Thermostat bei beiden Kochfeldern
- Betriebskontrollleuchte
- 2 Knebschalter mit 7 Stufen

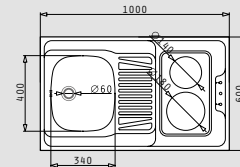

Passendes Zubehör				
	<b>525004801</b> Holzschneidbrett		<b>525002801</b> Geschirrkorb Edelstahl	

Benötigte Ablaufgarnitur				
	<b>521099801</b> Stopfenventil Ø60mm mit Überlauf im Becken			

**PANTRYABDECKUNG (120×60) 1B 1D GLASKERAMIK**

- Außenmaß  
1200 × 600 × 55mm
- Beckenabmessungen  
340 × 400 × 150mm
- Unterschrank-Breite  
45cm
- Überlauf  
im Becken
- Installation  
Allseitig abgekantet
- Reversibel

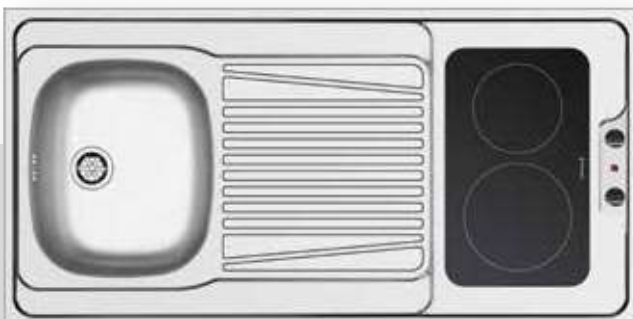

Oberfläche	Artikel-Nummer	Becken Position	Ventil
GLATT	<b>140109401</b>	Reversibel Ohne Hahnlöcher	Ø60mm

**Eingebautes Kochfeld**

- 1 Glaskeramik-Kochfeld (2900W Anschlussleistung)
- 1 Blitzkochplatte 140mm, 1200W, 230V
- 1 Blitzkochplatte 180mm, 1700W, 230V
- Steckerfertig
- Silikon-Sicherheits-Verkabelung
- Thermostat bei beiden Kochfeldern
- Betriebskontrollleuchte
- 2 Knebschalter mit 7 Stufen

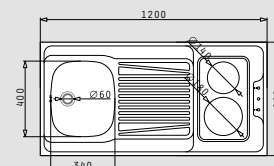

Passendes Zubehör				
	<b>525004801</b> Holzschneidbrett		<b>525002801</b> Geschirrkorb Edelstahl	

Benötigte Ablaufgarnitur				
	<b>521099801</b> Stopfenventil Ø60mm mit Überlauf im Becken			



# Sifons & Ventile für Spülen

				
<b>521055801</b> SIFON FÜR SPÜLEN MIT EINEM BECKEN	<b>521015301</b> SIFON MIT FLEXIBLEM ABGANG UND GS-ANSCHLUSS	<b>521055201</b> SIFON FÜR SPÜLEN MIT 1 1/2 BECKEN	<b>521055101</b> SIFON FÜR SPÜLEN MIT 2 BECKEN	<b>521055601</b> VERBINDUNGSROHRWERK FÜR CR-CT



SIFONS				
SPÜLEN MIT 1 BECKEN	●	●		
SPÜLEN MIT 1 1/2 BECKEN		●	●	
SPÜLEN MIT 2 BECKEN		●	●	
CR - CT				●

		
<b>521058301</b> RAUMSPARSIFON FÜR SPÜLEN MIT EINEM BECKEN	<b>521058501</b> RAUMSPARSIFON FÜR SPÜLEN MIT 1 1/2 BECKEN	<b>521058401</b> RAUMSPARSIFON FÜR SPÜLEN MIT 2 BECKEN

RAUMSPARSIFONS		
SPÜLEN MIT 1 BECKEN	●	
SPÜLEN MIT 1 1/2 BECKEN		●
SPÜLEN MIT 2 BECKEN		●

						
<b>521205401</b> DREHEXCENTER-VENTIL QUADR. MIT VERDECKTEM ÜBERLAUF	<b>521205501</b> SIEBKORBVENTIL QUADR. MIT VERDECKTEM ÜBERLAUF	<b>521205901</b> SIEBKORBVENTIL QUADR.	<b>521102401</b> DREHEXCENTER-VENTIL Ø92mm MIT ÜBERLAUF IM BECKEN	<b>521102101</b> DREHEXCENTER-VENTIL Ø92mm MIT ÜBERLAUF IM BECKEN	<b>521102601</b> SIEBKORBVENTIL Ø92mm MIT ÜBERLAUF IM BECKEN	<b>521097201</b> SIEBKORBVENTIL Ø92mm

OLYNTHOS						
OLYNTHOS (100x52) 1B 1D	•					
OLYNTHOS (100x52) 1 1/2B 1D	•		•			
STUDIO						
STUDIO (86x50) 1B 1D REV				•		
PELLA						
PELLA (41x52) 1B				•		
PELLA (47x52) 1B				•		
PELLA (57x52) 1B				•		
PELLA (60,5x52) 1 1/2B				•		•
ISTROS FB						
ISTROS FB (45x51) 1B					•	
ISTROS FB (55x51) 1B					•	
CRYSTALON						
CRYSTALON (86x53) 1B 1D	•					
CRYSTALON (100x52) 1 1/2B 1D	•	•				
ASTRIS UNIVERSAL						
ASTRIS UNIVERSAL (40x40) 1B				•	•	
ASTRIS UNIVERSAL (50x40) 1B				•	•	
LUME						
LUME (17x40) 1B	•	•				
LUME (34x40) 1B	•	•				
LUME (40x40) 1B	•	•				
LUME (45x40) 1B	•	•				
LUME (50x40) 1B	•	•				
LUME (70x40) 1B	•	•				

		
<b>521107501</b> GUN METAL SIEBKORBVENTIL Ø92mm MIT ÜBERLAUF IM BECKEN	<b>521107601</b> COPPER SIEBKORBVENTIL Ø92mm MIT ÜBERLAUF IM BECKEN	<b>521107701</b> GOLD SIEBKORBVENTIL Ø92mm MIT ÜBERLAUF IM BECKEN

ASTRIS COLORA						
ASTRIS (40x40) & (50x40) 1B GUN METAL				•		
ASTRIS (40x40) & (50x40) 1B COPPER					•	
ASTRIS (40x40) & (50x40) 1B GOLD						•

• BEINHALTETE AB- UND ÜBERLAUFGARNITUR    • OPTIONALE ÜBERLAUFGARNITUR

Sifons & Ventile für Spülen

# Sifons & Ventile für Spülen

						
<b>521102401</b> DREHEXCENTER-VENTIL Ø92mm MIT ÜBERLAUF IM BECKEN	<b>521102501</b> SIEBKORBVENTIL Ø92mm MIT ÜBERLAUF IM BECKEN	<b>521097301</b> SIEBKORBVENTIL Ø92mm MIT ÜBERLAUF IM BECKEN	<b>521097201</b> SIEBKORBVENTIL Ø92mm	<b>521015701</b> DREHEXCENTER-VENTIL Ø92mm MIT ÜBERLAUF IM BECKEN	<b>521015801</b> DREHEXCENTER-VENTIL Ø92mm MIT ÜBERLAUF IM BECKEN	<b>521014601</b> DREHEXCENTER-VENTIL Ø92mm MIT ÜBERLAUF IN DER ABTROPFFLÄCHE

LYDIA						
LYDIA (17×40) 1B	●	●				
LYDIA (34×40) 1B	●	●				
LYDIA (40×40) 1B	●	●				
LYDIA (45×40) 1B	●	●				
LYDIA (50×40) 1B	●	●				
LYDIA (70×40) 1B	●	●				
LYDIA (60×46) 1 1/2B	●	●●				
ALEA						
ALEA (79×50) 1B 1D					●	
ALEA (86×50) 1B 1D					●	
ALEA (86×50) 2B		●	●			
ALEA (100×50) 1B 1D					●	
ALEA (100×50) 1 1/2B 1D						●
ALEA (116×50) 2B 1D						●
ATHENA FB						
ATHENA EXTRA (62×50) 1B 1D FB					●	
ATHENA EXTRA (79×50) 1B 1D FB					●	
ATHENA EXTRA (86×50) 1B 1D FB					●	
ATHENA EXTRA (86×50) 1 1/4B 1D FB						●
ATHENA EXTRA (100×50) 1 1/2B 1D FB						●
ATHENA						
ATHENA (62×50) 1B 1D					●	
ATHENA EXTRA (79×50) 2B		●	●			
ATHENA (86×50) 1B 1D					●	
ATHENA (86×50) 1 1/4B 1D						●
ATHENA PLUS (100×50) 1B 1D					●	
ATHENA EXTRA (100×50) 1 1/2B 1D						●
ATHENA EXTRA (116×50) 2B 1D						●
AMALTIA						
AMALTIA (62×50) 1 1/2B						●
AMALTIA (79×50) 1B 1D					●	
AMALTIA (79×50) 2B		●	●			
AMALTIA (86×50) 1B 1D					●	
AMALTIA (100×50) 1 1/2B 1D						●
AMALTIA EXTRA (100×50) 1 1/2B 1D						●
AMALTIA (116×50) 2B 1D						●
AMALTIA PLUS (100×50) 1B 1D					●	







● BEINHALTETE AB- UND ÜBERLAUFGARNITUR ● OPTIONALE ÜBERLAUFGARNITUR

<b>521097301</b> SIEBKORBVENTIL Ø92mm MIT ÜBERLAUF IM BECKEN	<b>521097201</b> SIEBKORBVENTIL Ø92mm	<b>521014801</b> DREHEXCENTER-VENTIL Ø92mm MIT ÜBERLAUF IM BECKEN & SIEBKORBVENTIL Ø92mm	<b>521014601</b> DREHEXCENTER- VENTIL Ø92mm MIT ÜBERLAUF IN DER ABTROPFFLÄCHE	<b>521015701</b> DREHEXCENTER- VENTIL Ø92mm MIT ÜBERLAUF IM BECKEN	<b>521015801</b> DREHEXCENTER-VENTIL Ø92mm MIT ÜBERLAUF IM BECKEN	<b>521101701</b> SIEBKORBVENTIL Ø92mm MIT ÜBERLAUF IM BECKEN	<b>521097901</b> DREHEXCENTER-VENTIL Ø92mm MIT ÜBERLAUF IM BECKEN

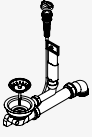
<b>TITAN</b>							
TITAN 1B	•						
TITAN 1B 1D	•						
<b>DORIAN</b>							
DORIAN (86x50) 1B 1D	•						
<b>MEDUSA</b>							
MEDUSA CORNER 1 1/2B 2D		•					
MEDUSA CORNER 1B 2D			•				
<b>SPACE</b>							
SPACE MINI 1B 1D				•			
SPACE MINI 1 1/2B 1D					•		
SPACE PLUS 1B	•						
SPACE PLUS 1B 1D				•			
<b>IRIS</b>							
IRIS (16,5x29) 1B						•	•
IRIS (24x33,5) 1B						•	•
IRIS (30x34) 1B						•	•
IRIS (Ø38,5x15) 1B						•	•
IRIS (34x40) 1B						•	•
IRIS (40x40) 1B						•	•
IRIS (45x40) 1B						•	•
IRIS (50x40) 1B						•	•
<b>VERA</b>							
VERA (86x50) 1B 1D				•			
VERA (100x50) 1 1/2B 1D					•		
<b>SPARTA</b>							
SPARTA (62x50) 1B 1D				•			
SPARTA (79x50) 1B 1D				•			
SPARTA (79x50) 2B	•	•					
SPARTA (86x50) 1B 1D				•			
SPARTA (100x50) 1 1/2B 1D					•		
SPARTA (100x50) 1 1/4B 1D			•				
SPARTA (116x50) 2B 1D					•		

# Sifons & Ventile für Spülen

# Sifons & Ventile für Spülen

						
<b>521015701</b> DREHEXCENTER-VENTIL Ø92mm MIT ÜBERLAUF IM BECKEN	<b>521099801</b> STOPFENVENTIL Ø60mm MIT ÜBERLAUF IM BECKEN	<b>521144302</b> STOPFENVENTIL Ø60mm MIT ÜBERLAUF IM BECKEN	<b>521095501</b> STOPFENVENTIL Ø60mm MIT RINGSTOPPER	<b>521110701</b> STOPFENVENTIL Ø60mm MIT ÜBERLAUF IN DER ABTROPFFLÄCHE	<b>521014601</b> STOPFENVENTIL Ø92mm MIT ÜBERLAUF IN DER ABTROPFFLÄCHE	<b>521097301</b> SIEBKORBVENTIL Ø92mm MIT ÜBERLAUF IM BECKEN

<b>SR</b>						
<b>SR MINI (76,5x48)</b>	•					
<b>BASIC</b>						
<b>ET78 (78x43,5)</b>				•		
<b>ET78 (78x43,5) MARGARITA</b>					•	
<b>E78 (78x43,5)</b>		•		•		
<b>CA1 (86x43,5)</b>				•		
<b>ET33 FORK (86x43,5)</b>						•
<b>E33/33 (86x43,5)</b>		•		•		
<b>ET34 (48x48)</b>		•				
<b>CRETA (75,5x48) 1B 1D FLAT</b>						•
<b>EINBAUBECKEN MIT HAHNBANK</b>						
<b>ET34 (48x48)</b>		•				
<b>ATRIA (57,5x50,5)</b>						•
<b>KIBA (Ø48,5)</b>						•
<b>KANIA (46x48)</b>						•
<b>EINBAUBECKEN</b>						
<b>E33 (46,5x43,5)</b>		•				
<b>E29 (29,5x41,5)</b>			•			
<b>KIBA SQUARE (46,5x40,5)</b>						•
<b>KIBA SQUARE FB (44,6x38,6)</b>						•
<b>CR (Ø45) - Ø92mm</b>						•
<b>CR (Ø45) - Ø60mm</b>		•				
<b>CR FB (Ø43) - Ø92mm</b>						•
<b>CT (Ø45)</b>				•		
<b>INTERNATIONAL</b>						
<b>INTERNATIONAL (80x50) 1B 1D</b>		•				
<b>INTERNATIONAL (80x50) 2B</b>		•		•		
<b>INTERNATIONAL (80x60) 1B 1D</b>		•				
<b>INTERNATIONAL (80x60) 2B</b>		•		•		
<b>INTERNATIONAL (100x50) 1B 1D NARROW</b>		•				
<b>INTERNATIONAL (100x60) 1B 1D</b>		•				
<b>INTERNATIONAL (120x60) 2B 1D</b>		•		•		
<b>PANTRYABDECKUNGEN</b>						
<b>PANTRYABDECKUNG (100x60) 1B 1D ELEKTRO</b>		•				
<b>PANTRYABDECKUNG (120x60) 1B 1D ELEKTRO</b>		•				
<b>PANTRYABDECKUNG (100x60) 1B 1D GLASKERAMIK</b>		•				
<b>PANTRYABDECKUNG (120x60) 1B 1D GLASKERAMIK</b>		•				

• BEINHALTETE AB- UND ÜBERLAUFGARNITUR



# Spülen-Installationsmaterial



**523000554**

Set mit 4 Befestigungselementen für Edelstahl-Einbauspülen



**523000556**

Set mit 6 Befestigungselementen für Edelstahl-Einbauspülen



**523000511**

Set mit 10 Befestigungselementen für Edelstahl-Einbauspülen



**523030401**

Set mit 8 Befestigungselementen für den Einbau von flächenbündigen Edelstahlspülen



**523030501**

Set mit 10 Befestigungselementen für den Einbau von flächenbündigen Edelstahlspülen



**523030601**

Set mit 12 Befestigungselementen für den Einbau von flächenbündigen Edelstahlspülen



**523215601**

Set mit 4 Befestigungselementen für Unterbauspülen



**523215602**

Set mit 6 Befestigungselementen für Unterbauspülen



**521055401**

Edelstahl-Einbauspülen Hahnloch-Stopfen chrom für Lochung  $\varnothing$ 35mm



**521112401**

Edelstahl-Einbauspülen Hahnloch-Stopfen chrom für Lochung  $\varnothing$ 35mm neutral



**000173500**

Hahnloch-Bohrer  $\varnothing$ 35mm für Edelstahlspülen



**523031001**

Spülen-Repair-Set mit 10 Befestigungsklammern und Dichtband 6x4 mm 3,15m lang



**071004301**

Diamant Hahnlochbohrer  $\varnothing$ 35mm für Granitspülen



**071000801**

Set mit 6 Befestigungselementen für Pyragranite Einbauspülen

Pyragranite-Spülen



# Zusammensetzung - Farben

Pyragranite Einbauspülen bestehen zu 80% aus natürlichem Quarz und 20% aus Harzen und weiteren Zusätzen, welche die Bindung unterstützen. Pyragranite-Spülen gibt es in 5 schönen Farben: Snow, Graphite Carbon, Dark Beige, Iron Grey & Volcano.

SNOW

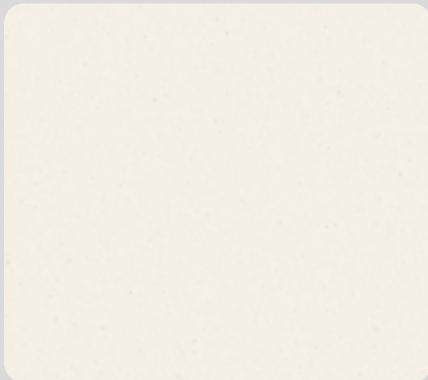

GRAPHITE CARBON

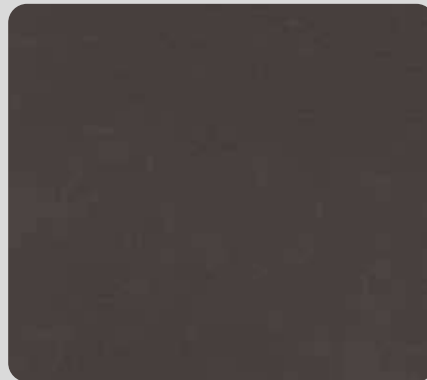

DARK BEIGE



IRON GREY



VOLCANO

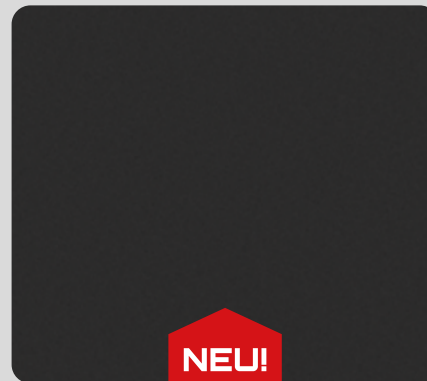

## Oberfläche

Pyragranite-Spülen von PYRAMIS haben eine porenfreie homogene Oberfläche, wodurch eine Bakterienansammlung, Flecken oder unangenehme Gerüche verhindert werden.



## Hygiene

Pyragranite-Spülen von Pyramis entfärben sich auch nicht, wenn sie mit handelsüblichen Haushaltsreinigern in Berührung kommen. Außerdem sind die Modelle kurzfristig hitzebeständig bis 200°C sind schlagfest und langlebig.



## Zertifizierungen

Die Spülen von PYRAMIS werden strengsten Qualitätskontrollen nach DIN EN 13310 unterzogen und erfüllen die anspruchsvollsten Qualitätsstandards in Bezug auf ihre Haltbarkeit und Hygiene.

# Installation

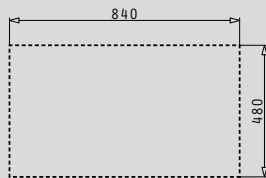

## Ausschnitt

Diese Zeichnung ist eine genaue Hilfe, um den passenden Ausschnitt in der Arbeitsplatte herzustellen. Sie beinhaltet die Breite und Tiefe des Ausschnitts sowie die Radien für das entsprechende Modell. Es wird empfohlen, die Spüle zuerst in eine andere Arbeitsplatte einzubauen, bevor der Ausschnitt in der richtigen Arbeitsplatte erstellt wird.

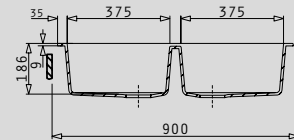

## Mindestunterschrankbreite

Die angegebenen Maße geben die benötigte Mindestunterschrankbreite an, damit die Spüle, Überlauf, Siphon und Armatur eingebaut werden können.

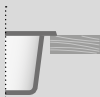

### Einbau

Der Spülenrand liegt auf der Arbeitsplatte auf.



### Unterbau (Kompletter Unterbau)

Der Spülenrand liegt vollständig unter der passgenau geschnittenen Arbeitsplatte.

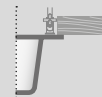

### Unterbau (Partieller Unterbau)

Der Spülenrand liegt nur teilweise unter der Arbeitsplatte. Durch diese besondere Einbauart können die Armatur sowie ein Seifenspender in die Spüle eingebaut werden, wie zum Beispiel bei der Serie SIROS.





### Verschiedene Einbauarten

PYRAMIS bietet ein breites Angebot an Spülen in unterschiedlichen Designs, Größen und Arten. Große oder kleine Becken, Einzel- oder Doppelbecken, mit oder ohne Abtropffläche, mit geradlinigem oder eher gerundetem Design. Wählen Sie aus dem großen Pyramis Sortiment die Spüle aus, welche am Besten Ihre Anforderungen erfüllt und optimal zu Ihrer Küche passt.



### Sicherheit

Alle PYRAMIS Küchenspülen sind mit einem Überlauf ausgestattet, um so ein Überlaufen von Wasser bei geschlossenem Becken zu verhindern. Dieser Überlauf befindet sich entweder im Becken oder in der Abtropffläche.



### Siebkorbventile

Der Durchmesser des Auslaufs bestimmt die Art des Ventils. Die Spülen sind entweder mit einem runden 92 mm Ventil ausgestattet oder mit einem rechteckigen Auslauf (modellabhängig).



### Zubehör

Restebecken aus Edelstahl, Schneidbretter aus Holz oder Glas und Seifenspender erleichtern die tägliche Arbeit in der Küche.



Pyragranite Kartesio Serie



## KARTESIO (79×50) 1B 1D

- Spülenmaß  
790 × 500mm
- Unterschrank-Breite  
45cm
- Installation  
Einbau
- Beckenabmessungen  
360 × 420 × 210mm
- Überlauf  
im Becken
- Reversibel



Farbe	Artikel-Nummer	Hahnlöcher	Ventil
GRAPHITE CARBON	<b>070052712</b>	1+1 Hahnlöcher vorgebohrt	Rechteckig
DARK BEIGE	<b>070052812</b>	1+1 Hahnlöcher vorgebohrt	Rechteckig
IRON GREY	<b>070053112</b>	1+1 Hahnlöcher vorgebohrt	Rechteckig

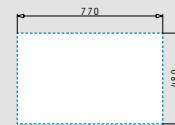
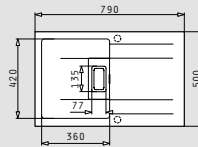

**Passendes Zubehör**

<b>525005701</b> Holzschneidbrett	<b>043000901</b> Restebeckeneinsatz Edelstahl

**Beinhaltetes Zubehör**

<b>521017101</b> Rechteckige Abdeckung für das Siebkorventil

**Beinhaltete Ablaufgarnitur**

<b>521018301</b> Set bestehend aus rechteckigem Drehexcenter-Ventil mit Überlauf im Becken und Raumsparsifon für Spülen mit einem Becken

## KARTESIO (86×50) 1B 1D

- Spülenmaß  
860 × 500mm
- Unterschrank-Breite  
45cm
- Installation  
Einbau
- Beckenabmessungen  
360 × 420 × 210mm
- Überlauf  
im Becken
- Reversibel



Farbe	Artikel-Nummer	Hahnlöcher	Ventil
GRAPHITE CARBON	<b>070053312</b>	1+1 Hahnlöcher vorgebohrt	Rechteckig
DARK BEIGE	<b>070053412</b>	1+1 Hahnlöcher vorgebohrt	Rechteckig
IRON GREY	<b>070053712</b>	1+1 Hahnlöcher vorgebohrt	Rechteckig

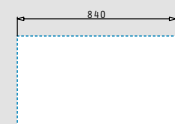
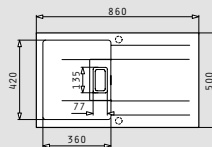

**Passendes Zubehör**

<b>525005701</b> Holzschneidbrett	<b>043000901</b> Restebeckeneinsatz Edelstahl

**Beinhaltetes Zubehör**

<b>521017101</b> Rechteckige Abdeckung für das Siebkorventil

**Beinhaltete Ablaufgarnitur**

<b>521018301</b> Set bestehend aus rechteckigem Drehexcenter-Ventil mit Überlauf im Becken und Raumsparsifon für Spülen mit einem Becken

Pyragranite Tetragon Serie



## TETRAGON (40×40) 1B

- Außenabmessungen: 440 × 440mm
- Beckenabmessungen: 400 × 400 × 200mm
- Unterschrank-Breite 50cm
- Überlauf im Becken
- Installation Unterbau



Farbe	Artikel-Nummer	Ventil
GRAPHITE CARBON	<b>070066011</b>	Ø92mm

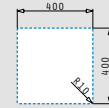
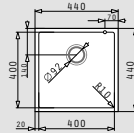

Bennehaltete Ablaufgarnitur



**521009001**  
Siebkorbventil  
Ø92mm mit Überlauf  
im Becken



**521058301**  
Raumsparsifon für  
Spülen mit einem  
Becken

## TETRAGON (50×40) 1B

- Außenabmessungen: 540 × 440mm
- Beckenabmessungen: 500 × 400 × 200mm
- Unterschrank-Breite 60cm
- Überlauf im Becken
- Installation Unterbau



Farbe	Artikel-Nummer	Ventil
GRAPHITE CARBON	<b>070066611</b>	Ø92mm

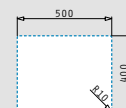
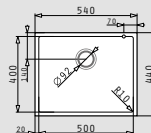

Bennehaltete Ablaufgarnitur



**521009001**  
Siebkorbventil  
Ø92mm mit Überlauf  
im Becken



**521058301**  
Raumsparsifon für  
Spülen mit einem  
Becken



Pyragranite Istros Serie





## ISTROS (46×50) 1B

- Spülenmaß  
460 × 500mm
- Beckenabmessungen  
400 × 400 × 200mm
- Unterschrank-Breite  
45cm
- Überlauf  
im Becken
- Installation  
Einbau



Farbe	Artikel-Nummer	Hahnlöcher	Ventil
GRAPHITE CARBON	<b>070043812</b>	3 Hahnlöcher vorgebohrt	Ø92mm
DARK BEIGE	<b>070043912</b>	3 Hahnlöcher vorgebohrt	Ø92mm
IRON GREY	<b>070044212</b>	3 Hahnlöcher vorgebohrt	Ø92mm
VOLCANO	<b>070218812</b>	3 Hahnlöcher vorgebohrt	Ø92mm

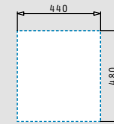
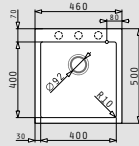

Passendes Zubehör

<b>525005701</b> Holzschneidbrett	<b>043000901</b> Restebeckeneinsatz Edelstahl				

Benötigte Ablaufgarnitur

<b>521014001</b> Drehcenter-Ventil Ø92mm mit Überlauf im Becken	<b>521058301</b> Raumsparsifon für Spülen mit einem Becken				

## ISTROS (61×50) 1B

- Spülenmaß  
610 × 500mm
- Beckenabmessungen  
540 × 400 × 200mm
- Unterschrank-Breite  
60cm
- Überlauf  
im Becken
- Installation  
Einbau



Farbe	Artikel-Nummer	Hahnlöcher	Ventil
GRAPHITE CARBON	<b>070045012</b>	3 Hahnlöcher vorgebohrt	Ø92mm
DARK BEIGE	<b>070045112</b>	3 Hahnlöcher vorgebohrt	Ø92mm
IRON GREY	<b>070045412</b>	3 Hahnlöcher vorgebohrt	Ø92mm
VOLCANO	<b>070181113</b>	3 Hahnlöcher vorgebohrt	Ø92mm

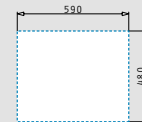
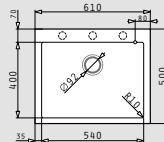

Passendes Zubehör

<b>525005701</b> Holzschneidbrett	<b>043000901</b> Restebeckeneinsatz Edelstahl				

Benötigte Ablaufgarnitur

<b>521014001</b> Drehcenter-Ventil Ø92mm mit Überlauf im Becken	<b>521058301</b> Raumsparsifon für Spülen mit einem Becken				

Pyragranite Alazia Serie

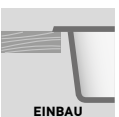

## ALAZIA (Ø51) 1B

- Spülenmaß  
Ø510mm
- Unterschrank-Breite  
50cm
- Installation  
Einbau
- Beckenabmessungen  
Ø450 x 205mm
- Überlauf  
im Becken



Farbe	Artikel-Nummer	Hahnlöcher	Ventil
GRAPHITE CARBON	<b>079810223</b>	1 Hahnloch vorgebohrt	Ø92mm
DARK BEIGE	<b>079810323</b>	1 Hahnloch vorgebohrt	Ø92mm
IRON GREY	<b>070036623</b>	1 Hahnloch vorgebohrt	Ø92mm
VOLCANO	<b>070229523</b>	1 Hahnloch vorgebohrt	Ø92mm

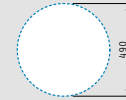
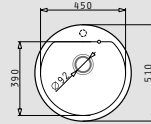

Benhaltete Ablaufgarnitur



**521009001**  
Siebkorbventil  
Ø92mm mit Überlauf  
im Becken



**521058301**  
Raumsparsifon für  
Spülen mit einem  
Becken

## ALAZIA (59x50) 1B 1D

- Spülenmaß  
590 x 500mm
- Unterschrank-Breite  
45cm
- Installation  
Einbau
- Beckenabmessungen  
340 x 420 x 205mm
- Überlauf  
im Becken
- Reversibel



Farbe	Artikel-Nummer	Hahnlöcher	Ventil
GRAPHITE CARBON	<b>079809112</b>	1+1 Hahnlöcher vorgebohrt	Ø92mm
DARK BEIGE	<b>079809212</b>	1+1 Hahnlöcher vorgebohrt	Ø92mm
IRON GREY	<b>070036812</b>	1+1 Hahnlöcher vorgebohrt	Ø92mm
VOLCANO	<b>070219412</b>	1+1 Hahnlöcher vorgebohrt	Ø92mm

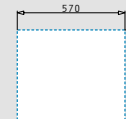
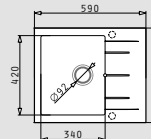

Passendes Zubehör



**525005701**  
Holzschneidbrett



**043000901**  
Restebeckeneinsatz  
Edelstahl



**073024801**  
Geschirrkorb  
Edelstahl

Benhaltete Ablaufgarnitur



**521014001**  
Drehcenter-Ventil  
Ø92mm mit Überlauf  
im Becken



**521058301**  
Raumsparsifon für  
Spülen mit einem  
Becken

## Pyragranite-Spülen

### ALAZIA (79×50) 1B 1D

- Spülenmaß  
790 × 500mm
- Beckenabmessungen  
340 × 420 × 205mm
- Unterschrank-Breite  
45cm
- Installation  
Einbau
- Überlauf  
im Becken
- Reversibel



Farbe	Artikel-Nummer	Hahnlöcher	Ventil
GRAPHITE CARBON	<b>079810612</b>	1+1 Hahnlöcher vorgebohrt	Ø92mm
DARK BEIGE	<b>079810712</b>	1+1 Hahnlöcher vorgebohrt	Ø92mm
IRON GREY	<b>070037012</b>	1+1 Hahnlöcher vorgebohrt	Ø92mm
VOLCANO	<b>070186513</b>	1+1 Hahnlöcher vorgebohrt	Ø92mm

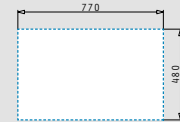
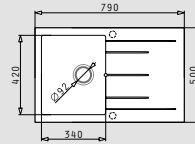

Passendes Zubehör	525005701 Holzschneidbrett	043000901 Restebeckeneinsatz Edelstahl	073024801 Geschirrkorb Edelstahl

Beihaltete Ablaufgarnitur	521014001 Drehexcenter-Ventil Ø92mm mit Überlauf im Becken	521058301 Raumsparsifon für Spülen mit einem Becken

### ALAZIA ROUND (78×49) 1B 1D

- Spülenmaß  
780 × 490mm
- Beckenabmessungen  
Ø380 × 205mm
- Unterschrank-Breite  
45cm
- Installation  
Einbau
- Überlauf  
im Becken
- Reversibel



Farbe	Artikel-Nummer	Hahnlöcher	Ventil
GRAPHITE CARBON	<b>070072512</b>	1+1 Hahnlöcher vorgebohrt	Ø92mm
DARK BEIGE	<b>070072612</b>	1+1 Hahnlöcher vorgebohrt	Ø92mm
IRON GREY	<b>070072912</b>	1+1 Hahnlöcher vorgebohrt	Ø92mm
VOLCANO	<b>070241212</b>	1+1 Hahnlöcher vorgebohrt	Ø92mm

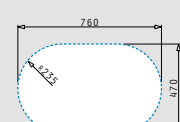
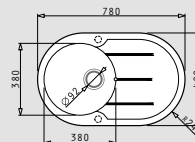

Passendes Zubehör	525002901 Geschirrkorb Edelstahl

Beihaltete Ablaufgarnitur	521014001 Drehexcenter-Ventil Ø92mm mit Überlauf im Becken	521058301 Raumsparsifon für Spülen mit einem Becken

## ALAZIA PLUS (100×50) 1B 1D

- Spülenmaß  
1000 × 500mm
- Unterschrank-Breite  
60cm
- Installation  
Einbau
- Beckenabmessungen  
495 × 415 × 205mm
- Überlauf  
im Becken
- Reversibel



Farbe	Artikel-Nummer	Hahnlöcher	Ventil
GRAPHITE CARBON	<b>079813912</b>	1+1 Hahnlöcher vorgebohrt	Ø92mm
DARK BEIGE	<b>079814012</b>	1+1 Hahnlöcher vorgebohrt	Ø92mm
IRON GREY	<b>070037812</b>	1+1 Hahnlöcher vorgebohrt	Ø92mm
VOLCANO	<b>079815413</b>	1+1 Hahnlöcher vorgebohrt	Ø92mm

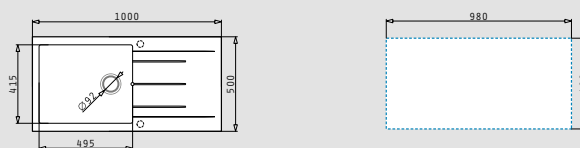

Passendes Zubehör



**525005701**  
Holzschneidbrett



**043000901**  
Restebeckeneinsatz  
Edelstahl

Benhaltete Ablaufgarnitur



**521014001**  
Drehcenter-Ventil  
Ø92mm mit Überlauf  
im Becken



**521058301**  
Raumsparsifon für  
Spülen mit einem  
Becken

## ALAZIA (100×50) 1 1/2B 1D

- Spülenmaß  
1000 × 500mm
- Unterschrank-Breite  
60cm
- Installation  
Einbau
- Beckenabmessungen  
340 × 415 × 205mm / 160 × 340 × 150mm
- Überlauf  
im Becken
- Reversibel



Farbe	Artikel-Nummer	Hahnlöcher	Ventil
GRAPHITE CARBON	<b>079812212</b>	1+1 Hahnlöcher vorgebohrt	Ø92mm
DARK BEIGE	<b>079812312</b>	1+1 Hahnlöcher vorgebohrt	Ø92mm
IRON GREY	<b>070069612</b>	1+1 Hahnlöcher vorgebohrt	Ø92mm
VOLCANO	<b>079815312</b>	1+1 Hahnlöcher vorgebohrt	Ø92mm

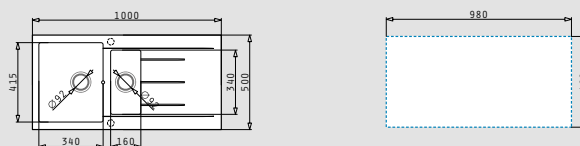

Passendes Zubehör



**525005701**  
Holzschneidbrett



**043001301**  
Restebeckeneinsatz  
Edelstahl



**073024801**  
Geschirrkorb  
Edelstahl

Benhaltete Ablaufgarnitur



**521014001**  
Drehcenter-Ventil  
Ø92mm mit Überlauf  
im Becken



**521001001**  
Siebkorbventil  
Ø92mm

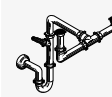

**521058501**  
Raumsparsifon für  
Spülen mit  
1 1/2 Becken



Pyragranite Athlos Series

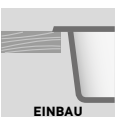

## ATHLOS (86×43,5) 1 B 1 D

- Spülenmaß  
860 × 435mm
- Beckenabmessungen  
315 × 365 × 195mm
- Unterschrank-Breite  
45cm
- Installation  
Einbau
- Überlauf  
in der Abtropffläche
- Reversibel



Farbe	Artikel-Nummer	Hahnlöcher	Ventil
SNOW	<b>070009712</b>	1+1 Hahnlöcher vorgebohrt	Ø92mm
GRAPHITE CARBON	<b>070009812</b>	1+1 Hahnlöcher vorgebohrt	Ø92mm
DARK BEIGE	<b>070009912</b>	1+1 Hahnlöcher vorgebohrt	Ø92mm
IRON GREY	<b>070038412</b>	1+1 Hahnlöcher vorgebohrt	Ø92mm
VOLCANO	<b>070241312</b>	1+1 Hahnlöcher vorgebohrt	Ø92mm

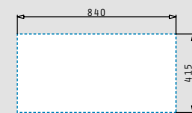
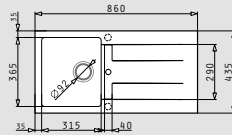

Benhaltbare Ablaufgarnitur



**521206601**  
Drehexcenter-Ventil  
Ø92mm mit Überlauf  
in der Abtropffläche



**521058301**  
Raumsparsifon für  
Spülen mit einem  
Becken

## ATHLOS (86×50) 1 1/4 B 1 D

- Spülenmaß  
860 × 500mm
- Beckenabmessungen  
315 × 400 × 186mm / 90 × 290 × 66mm
- Unterschrank-Breite  
50cm
- Installation  
Einbau
- Überlauf  
in der Abtropffläche
- Reversibel



Farbe	Artikel-Nummer	Hahnlöcher	Ventil
SNOW	<b>070010112</b>	1+1 Hahnlöcher vorgebohrt	Ø92mm
GRAPHITE CARBON	<b>070010212</b>	1+1 Hahnlöcher vorgebohrt	Ø92mm
DARK BEIGE	<b>070010312</b>	1+1 Hahnlöcher vorgebohrt	Ø92mm
IRON GREY	<b>070038612</b>	1+1 Hahnlöcher vorgebohrt	Ø92mm
VOLCANO	<b>070241412</b>	1+1 Hahnlöcher vorgebohrt	Ø92mm

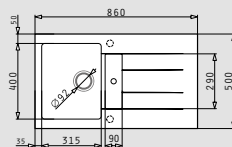

Passendes Zubehör



**525005701**  
Holzschneidbrett



**043001801**  
Resteschale  
Edelstahl

Benhaltbare Ablaufgarnitur



**521206601**  
Drehexcenter-Ventil  
Ø92mm mit Überlauf  
in der Abtropffläche



**521058301**  
Raumsparsifon für  
Spülen mit einem  
Becken

# Pyragranite-Spülen

## ATHLOS PLUS (86×50) 1B 1D

- Spülenmaß  
860 × 500mm
- Beckenabmessungen  
450 × 420 × 195mm
- Unterschrank-Breite  
60cm
- Installation  
Einbau
- Überlauf  
im Becken
- Reversibel



Farbe	Artikel-Nummer	Hahnlöcher	Ventil
SNOW	<b>070070612</b>	1+1 Hahnlöcher vorgebohrt	Ø92mm
GRAPHITE CARBON	<b>070070712</b>	1+1 Hahnlöcher vorgebohrt	Ø92mm
DARK BEIGE	<b>070070812</b>	1+1 Hahnlöcher vorgebohrt	Ø92mm
IRON GREY	<b>070071112</b>	1+1 Hahnlöcher vorgebohrt	Ø92mm
VOLCANO	<b>070217812</b>	1+1 Hahnlöcher vorgebohrt	Ø92mm

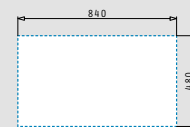
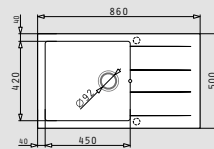

Passendes Zubehör					
	<b>525005701</b> Holzschneidbrett		<b>043000901</b> Restebeckeneinsatz Edelstahl		

Beihaltete Ablaufgarnitur					
	<b>521014001</b> Drehexcenter-Ventil Ø92mm mit Überlauf im Becken		<b>521058301</b> Raumsparsifon für Spülen mit einem Becken		

## ATHLOS (100×50) 1 1/2B 1D

- Spülenmaß  
1000 × 500mm
- Beckenabmessungen  
315 × 420 × 186mm / 160 × 340 × 150mm
- Unterschrank-Breite  
60cm
- Installation  
Einbau
- Überlauf  
im Becken
- Reversibel



Farbe	Artikel-Nummer	Hahnlöcher	Ventil
SNOW	<b>070010512</b>	1+1 Hahnlöcher vorgebohrt	Ø92mm
GRAPHITE CARBON	<b>070010612</b>	1+1 Hahnlöcher vorgebohrt	Ø92mm
DARK BEIGE	<b>070010712</b>	1+1 Hahnlöcher vorgebohrt	Ø92mm
IRON GREY	<b>070038812</b>	1+1 Hahnlöcher vorgebohrt	Ø92mm
VOLCANO	<b>070209912</b>	1+1 Hahnlöcher vorgebohrt	Ø92mm

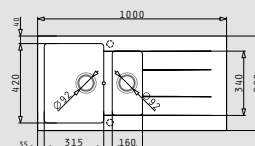

Passendes Zubehör					
	<b>525005701</b> Holzschneidbrett		<b>043001301</b> Restebeckeneinsatz Edelstahl		

Beihaltete Ablaufgarnitur					
	<b>521014001</b> Drehexcenter-Ventil Ø92mm mit Überlauf im Becken		<b>521001001</b> Siebkörbventil Ø92mm		<b>521058501</b> Raumsparsifon für Spülen mit 1 1/2 Becken



PYRAGRANITE-SPÜLEN

# Pyragranite Siros Serie

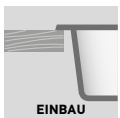



## SIROS (47×51,5) 1B

**NEU!**

- Spülenmaß  
470 × 515mm
- Beckenabmessungen  
400 × 400 × 190mm
- Unterschrank-Breite  
45cm
- Überlauf  
im Becken
- Installation  
Einbau, Unterbau

Farbe	Artikel-Nummer	Hahnlöcher	Ventil
VOLCANO	<b>070168912</b>	3 Hahnlöcher vorgebohrt	Ø92mm

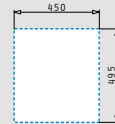
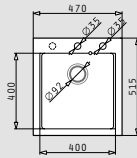

Einbau

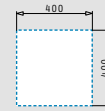

Kompletter Unterbau

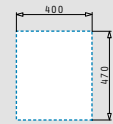

Partieller Unterbau

Beinhaltenes Zubehör



**525009701**  
Holzschneidbrett

Beinhaltenes Ablaufgarnitur



**521014001**  
Drehcenter-Ventil  
Ø92mm mit Überlauf  
im Becken



**521058301**  
Raumsparsifon für  
Spülen mit einem  
Becken

## SIROS (57×51,5) 1B

**NEU!**

- Spülenmaß  
570 × 515mm
- Beckenabmessungen  
500 × 400 × 190mm
- Unterschrank-Breite  
60cm
- Überlauf  
im Becken
- Installation  
Einbau, Unterbau

Farbe	Artikel-Nummer	Hahnlöcher	Ventil
VOLCANO	<b>070169012</b>	5 Hahnlöcher vorgebohrt	Ø92mm

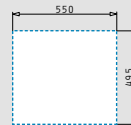
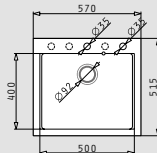

Einbau

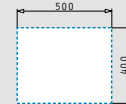

Kompletter Unterbau

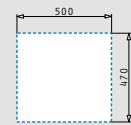

Partieller Unterbau

Beinhaltenes Zubehör



**525009801**  
Holzschneidbrett

Beinhaltenes Ablaufgarnitur



**521014001**  
Drehcenter-Ventil  
Ø92mm mit Überlauf  
im Becken



**521058301**  
Raumsparsifon für  
Spülen mit einem  
Becken

# Pyragranite Camea Serie



## CAMEA (79x50) 1B 1D LH

- Spülenmaß  
790 x 500mm
- Beckenabmessungen  
490 x 380 x 190mm
- Unterschrank-Breite  
60cm
- Installation  
Einbau
- Überlauf  
im Becken



Farbe	Artikel-Nummer	Hahnlöcher	Ventil
GRAPHITE CARBON	<b>070077612</b>	5 Hahnlöcher vorgebohrt	Ø92mm
DARK BEIGE	<b>070077712</b>	5 Hahnlöcher vorgebohrt	Ø92mm
IRON GREY	<b>070078012</b>	5 Hahnlöcher vorgebohrt	Ø92mm

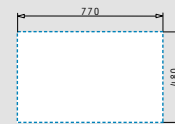
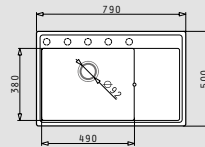

Benhaltete Ablaufgarnitur



**521014001**  
Drehcenter-Ventil  
Ø92mm mit Überlauf  
im Becken



**521058301**  
Raumsparsifon für  
Spülen mit einem  
Becken

## CAMEA (79x50) 1B 1D RH

- Spülenmaß  
790 x 500mm
- Beckenabmessungen  
490 x 380 x 190mm
- Unterschrank-Breite  
60cm
- Installation  
Einbau
- Überlauf  
im Becken



**NEU!**

Farbe	Artikel-Nummer	Hahnlöcher	Ventil
GRAPHITE CARBON	<b>070222412</b>	5 Hahnlöcher vorgebohrt	Ø92mm
DARK BEIGE	<b>070123312</b>	5 Hahnlöcher vorgebohrt	Ø92mm
IRON GREY	<b>070123412</b>	5 Hahnlöcher vorgebohrt	Ø92mm

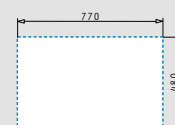
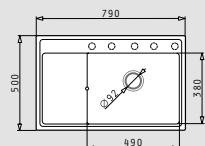

Benhaltete Ablaufgarnitur



**521014001**  
Drehcenter-Ventil  
Ø92mm mit Überlauf  
im Becken



**521058301**  
Raumsparsifon für  
Spülen mit einem  
Becken

## Pyragranite-Spülen

### CAMEA (53x50) 1B

- Spülenmaß  
530 × 500mm
- Beckenabmessungen  
490 × 380 × 190mm
- Unterschrank-Breite  
60cm
- Installation  
Einbau
- Überlauf  
im Becken



Farbe	Artikel-Nummer	Hahnlöcher	Ventil
GRAPHITE CARBON	<b>070078212</b>	3 Hahnlöcher vorgebohrt	Ø92mm
DARK BEIGE	<b>070078312</b>	3 Hahnlöcher vorgebohrt	Ø92mm
IRON GREY	<b>070078612</b>	3 Hahnlöcher vorgebohrt	Ø92mm

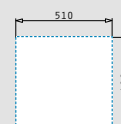
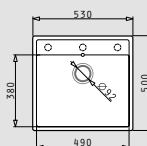

Beinhaltete Ablaufgarnitur



**521014001**  
Drehexcenter-Ventil  
Ø92mm mit Überlauf  
im Becken



**521058301**  
Raumsparsifon für  
Spülen mit einem  
Becken

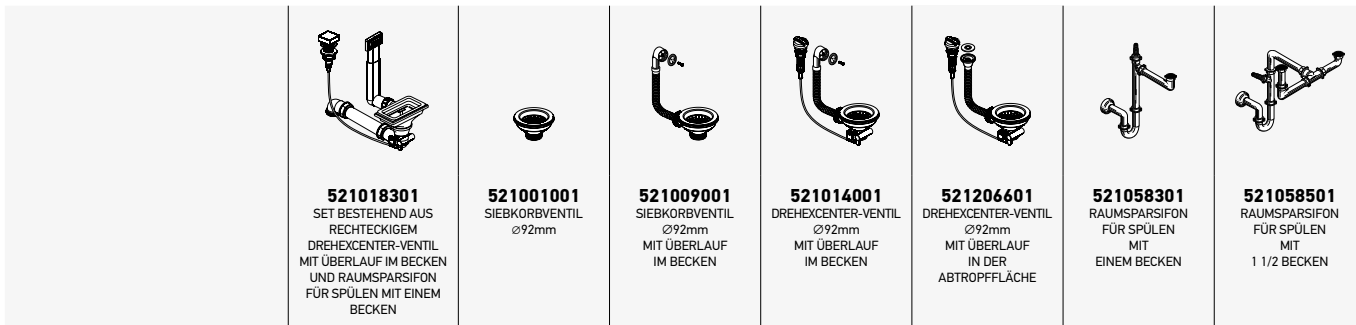

<b>KARTESIO</b>						
<b>KARTESIO (79×50) 1B 1D</b>						
<b>KARTESIO (86×50) 1B 1D</b>						
<b>TETRAGON</b>						
<b>TETRAGON (40×40) 1B</b>						
<b>TETRAGON (50×40) 1B</b>						
<b>ISTROS</b>						
<b>ISTROS (46×50) 1B</b>						
<b>ISTROS (61×50) 1B</b>						
<b>ALAZIA</b>						
<b>ALAZIA (Ø51) 1B 1D</b>						
<b>ALAZIA (59×50) 1B 1D</b>						
<b>ALAZIA (79×50) 1B 1D</b>						
<b>ALAZIA ROUND (78×49) 1B 1D</b>						
<b>ALAZIA PLUS (100×50) 1B 1D</b>						
<b>ALAZIA (100×50) 1 1/2B 1D</b>						
<b>ATHLOS</b>						
<b>ATHLOS (86×43,5) 1B 1D</b>						
<b>ATHLOS (86×50) 1 1/4B 1D</b>						
<b>ATHLOS PLUS (86×50) 1B 1D</b>						
<b>ATHLOS (100×50) 1 1/2B 1D</b>						
<b>SIROS</b>						
<b>SIROS (47×51,5) 1B</b>						
<b>SIROS (57×51,5) 1B</b>						
<b>CAMEA</b>						
<b>CAMEA (79×50) 1B 1D LH</b>						
<b>CAMEA (79×50) 1B 1D RH</b>						
<b>CAMEA (53×50) 1B</b>						

● BEINHALTETE AB- UND ÜBERLAUFGARNITUR

# Sifons & Ventile für Spülen

PYRAGRANITE-SPÜLEN



Fibertek-Spülen



# Zusammensetzung - Farben

Fibertek-Spülen werden in einem innovativen Herstellungsprozess gefertigt, wobei die Materialien fest miteinander verpresst werden. Die Modelle bestehen aus einer Mischung aus Fiberglas, Polyester und Harzen und stehen in vier Farben zur Verfügung: **Weiss, Beige, Grau, Schwarz.**

WEISS

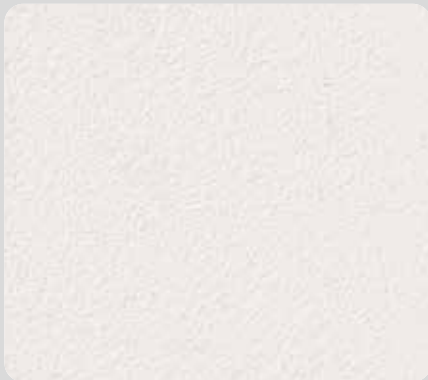

BEIGE



GRAU



SCHWARZ

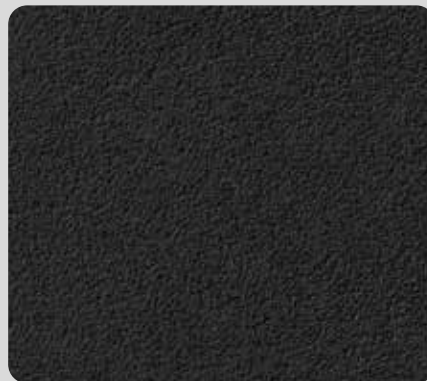

## Vielseitigkeit für jede Küche

Die Spüle verfügt über zwei Markierungen, so dass Sie die Spüle mit der Abtropffläche auf der linken oder rechten Seite einbauen können. Geeignet sind die Modelle für alle Arten von Oberflächen (Holz, Kunststoff, Marmor).

## Einfache Installation

Befestigungselemente für Arbeitsplatten mit 20 mm, 30 mm oder 40 mm sind im Umfang enthalten.



### Schlagfestigkeit

Die Spüle bleibt intakt, selbst wenn ein bis zu zwei kg schwerer Gegenstand aus bis zu 1 m Höhe auf die Spüle fällt.



### Resistenz gegen Reinigungsmittel

Die Fibertek-Modelle sind resistent gegen chemische, haushaltsübliche, nichtabrasive Reinigungsmittel.



### Kratzfestigkeit und Resistenz gegen Flecken

Die Oberfläche ist geschlossen und weist somit eine hohe Resistenz gegen Flecken und Kratzer auf. Zum Entfernen von Kratzern und Flecken von Lebensmitteln, Kaffee, Rotwein und mehr nutzen Sie einfach ein in warmem Seifenwasser getränktes Fasertuch.



### Ökologisch

Fibertek-Spülbecken werden mit modernsten Produktionsmethoden hergestellt, die die Energiekosten senken. Aufgrund ihres geringen Gewichts sind die Modelle leichter zu transportieren. Sie sind recycelbar und hinterlassen nur einen kleinen ökologischen Fußabdruck in der Umwelt.



### Zertifizierung

Die Spülen werden während des gesamten Herstellungsprozesses getestet und erfüllen die Norm EN13310.

## SIROKO (86×50) 1B 1D

- Spülenmaß  
860 × 500mm
- Beckenabmessungen  
520 × 360 × 200mm
- Unterschrank-Breite  
60cm
- Installation  
Einbau
- Überlauf  
im Becken
- Reversibel

Farbe	Artikel-Nummer	Hahnlöcher	Ventil
WEISS	<b>070063202</b>	1+1 Hahnlöcher vorgebohrt	Ø92mm
BEIGE	<b>070064102</b>	1+1 Hahnlöcher vorgebohrt	Ø92mm
GRAU	<b>070063302</b>	1+1 Hahnlöcher vorgebohrt	Ø92mm
SCHWARZ	<b>070063402</b>	1+1 Hahnlöcher vorgebohrt	Ø92mm

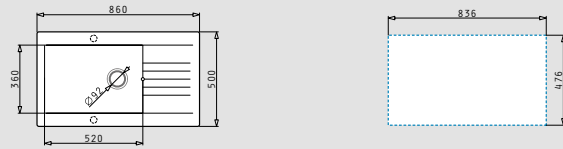

Benötigte Ablaufgarnitur



Siebkorbventil  
Ø92mm mit Überlauf  
im Becken



Raumsparsifon für  
Spülen mit einem  
Becken

## SIROKO (100×50) 1 1/2B 1D

- Spülenmaß  
1000 × 500mm
- Beckenabmessungen  
330 × 360 × 200mm / 165 × 360 × 160mm
- Unterschrank-Breite  
60cm
- Installation  
Einbau
- Überlauf  
im Becken
- Reversibel

Farbe	Artikel-Nummer	Hahnlöcher	Ventil
WEISS	<b>070063502</b>	1+1 Hahnlöcher vorgebohrt	Ø92mm
BEIGE	<b>070064202</b>	1+1 Hahnlöcher vorgebohrt	Ø92mm
GRAU	<b>070063602</b>	1+1 Hahnlöcher vorgebohrt	Ø92mm
SCHWARZ	<b>070063702</b>	1+1 Hahnlöcher vorgebohrt	Ø92mm

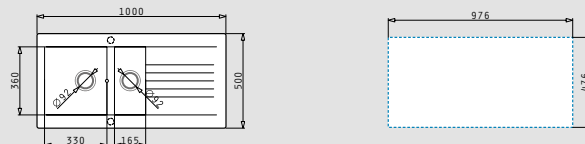

Included waste fittings



Siebkorbventil  
Ø92mm mit Überlauf  
im Becken



Siebkorbventil  
Ø92mm



Raumsparsifon für  
Spülen mit  
1 1/2 Becken



Zubehör für Spülen

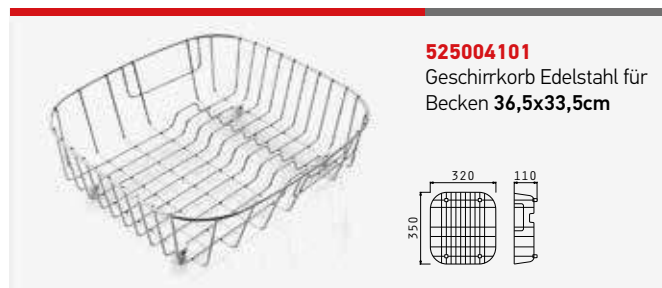





**525002801**  
Geschirrkorb Edelstahl für Monoblock Becken **34x40cm**

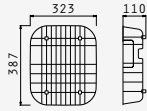

**525004201**  
Geschirrkorb Edelstahl für Becken **34x40cm**

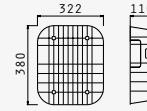

**525004001**  
Geschirrkorb Edelstahl für Becken **40x40cm**

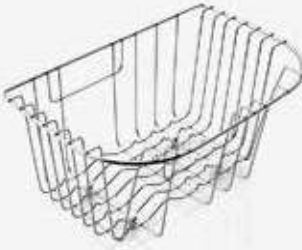
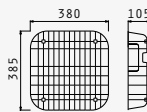

**525005401**  
Geschirrkorb Edelstahl für **Titan**

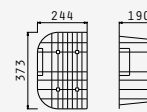

**525002901**  
Geschirrkorb Edelstahl für runde Becken **Ø38,5cm**

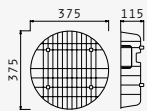

**525006401**  
Geschirrkorb Edelstahl für **Alea & Athena**

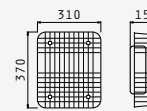

**073024801**  
Geschirrkorb Edelstahl für **Alazia**

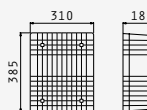

**525000701**  
Geschirrkorb weiß für Becken **36,5x33,5cm**

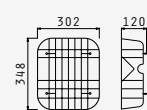

**525000401**  
Geschirrkorb weiß für Becken **34x40cm**

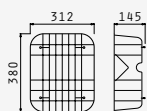

**525000501**  
Geschirrkorb weiß für runde Becken **Ø38,5cm**

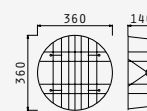

**100060001**  
Restebeckeneinsatz Edelstahl für geschweißte Becken **16,5x29x12cm**

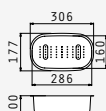

**100055001**  
Restebeckeneinsatz Edelstahl für geschweißte Becken **13,5x26x10cm**

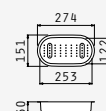

Zubehör für Spülen



**100065401**  
Resteschale Edelstahl für  
**Athena (86x50)**  
1 1/4 B 1D

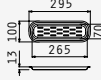

**043001201**  
Restebeckeneinsatz  
Edelstahl für Becken  
mit **40cm Bautiefe**



**043001301**  
Restebeckeneinsatz  
Edelstahl für **Athlos &  
Alazia (100x50)** 1 1/2 B 1D





**043001801**  
Resteschale Edelstahl für  
**Athlos (86x50)** 1 1/4 B  
1D





**043001901**  
Restebeckeneinsatz  
Edelstahl für **Alea  
(100x50)** 1 1/2 B 1D



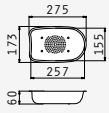

**043000901**  
Restebeckeneinsatz Edelstahl  
passt in Ausschnitt des  
**Holzschneidbrettes  
525005701**

**525000801**  
Restebeckeneinsatz  
Kunststoff für **Sparta  
(100x50)** 1 1/2 B 1D

**525000901**  
Restebeckeneinsatz  
Kunststoff für **Sparta  
(100x50)** 1 1/4 B 1D

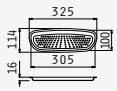

**525000201**  
Restebeckeneinsatz  
Kunststoff für geschweißte  
Becken **16,5x29x12cm**



**521005301**  
Stabilisierungsplatte für  
schwere Armaturen



**521017101**  
Cover für **Kartesio**





**521004301**  
Sink & Shower Cover  
Design-Abdeckung für  
runde Siebkorbventile  
**Ø92mm**

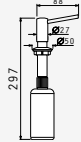

**028101701**

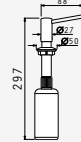
 Einbau-Seifenspender  
aus Edelstahl, mit 250 ml  
Kunststoffflasche

**028101801**

 Einbau-Seifenspender  
verchromt, mit 250 ml  
Kunststoffflasche

**SPEZIALREINIGER PYRACLEAN & SHINY SINKS**

Beide Reiniger sind kraftvoll und ergiebig und zugleich umweltschonend und biologisch abbaubar. Sie befreien die Oberflächen von Kalkablagerungen und Schmutz und pflegen sie. Der leichte Limonen-Duft sorgt für ein frisches Ambiente nach der Reinigung.

**043000301**

 Reinigungsmittel  
"Shiny-Sinks"  
für Edelstahl-Spülen

Inhalt: 200ml

**525007501**

 Reinigungsmittel  
"Shiny-Sinks"  
für Edelstahl-Spülen

Inhalt: 500ml

**073024901**

 Reinigungsmittel  
"Pyraclean" für Spülen aus  
Pyragranit, Kunststoff,  
Emaille und Keramik  
sowie Glaskeramik-  
Kochfelder

Inhalt: 200ml

**071000401**

 Reinigungsmittel  
"Pyraclean" für Spülen aus  
Pyragranit, Kunststoff,  
Emaille und Keramik  
sowie Glaskeramik-  
Kochfelder

Inhalt: 500ml

Zubehör für Spülen

# Einbau-Abfallsammler





## Einbau-Abfallsammler

### Einbau-Abfallsammler PROFI 3-fach

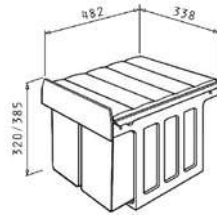

3-fach Trennung  
Abmessungen: 338 x 320 x 485 mm

Artikel-Nummer

**038002601**

Gestell: Hellgrau / anthrazit

Eimer: Kunststoff anthrazit

Inhalt: 1 x 16 Liter, 2 x 8 Liter

Zubehör: Vollauszug, Kompletdeckel,

Seitenbleche pulverbeschichtet

Schrankbreite: ab 40cm

### Einbau-Abfallsammler PROFI 2-fach

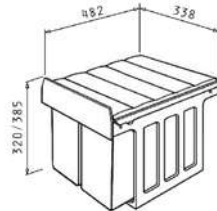

2-fach Trennung  
Abmessungen: 338 x 320 x 485 mm

Artikel-Nummer

**038002701**

Gestell: Hellgrau / anthrazit

Eimer: Kunststoff anthrazit

Inhalt: 2 x 16 Liter

Zubehör: Vollauszug, Kompletdeckel,

Seitenbleche pulverbeschichtet

Schrankbreite: ab 40cm

### Einbau-Abfallsammler CLASSIC 3-fach

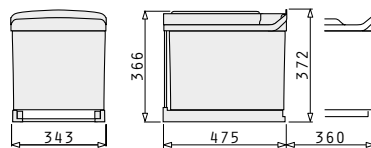

3-fach Trennung  
Abmessungen: 372 x 343 x 475 mm

Artikel-Nummer

**038000201**

Gestell: Grau

Eimer: Kunststoff grau

Inhalt: 1 x 16 Liter + 2 x 7,5 Liter

Zubehör: Kompletdeckel (teilw. klappbar)

Schrankbreite: ab 45cm

### Einbau-Abfallsammler SHORT 2-fach

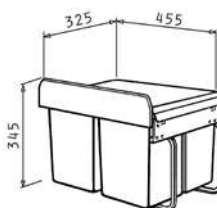

2-fach Trennung  
Abmessungen: 455 x 345 x 325 mm

Artikel-Nummer

**038002801**

Gestell: Stahlblech, alugrau pulverbeschichtet

Eimer: Kunststoff alugrau

Inhalt: 2 x 15 Liter

Zubehör: Vollauszug, Deckel, geringe Einbautiefe

Schrankbreite: ab 50 cm



### Einbau-Abfallsammler COLOR 3-fach PLUS

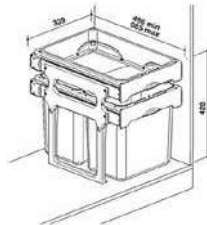

3-fach Trennung  
Abmessungen: 339 x 486/985 x 428 mm

Artikel-Nummer

**038002901**

Gestell: Grau

Eimer: Kunststoff grün, blau + gelb

Inhalt: 1 x 16 + 2 x 8 Liter

Zubehör: Einzeldeckel, herausziehbare Schublade

Schrankbreite: ab 45cm

### Einbau-Abfallsammler COLOR 3-fach

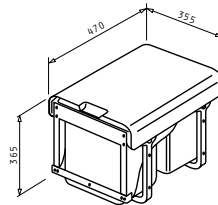

3-fach Trennung  
Abmessungen: 355 x 470 x 365 mm

Artikel-Nummer

**038001701**

Gestell: Grau

Eimer: Kunststoff grün + blau

Inhalt: 1 x 16 + 2 x 18 Liter

Zubehör: Kompletdeckel

Schrankbreite: ab 45cm

### Einbau-Abfallsammler COLOR 2-fach

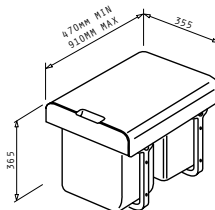

2-fach Trennung  
Abmessungen: 355 x 470/910 x 365 mm

Artikel-Nummer

**038001601**

Gestell: Grau

Eimer: Kunststoff grün + blau

Inhalt: 2 x 16 Liter

Zubehör: Kompletdeckel

Schrankbreite: ab 45cm

### Einbau-Abfallsammler 2x14

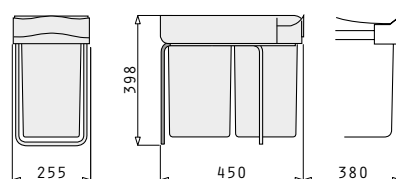

2-fach Trennung  
Abmessungen: 398 x 255 x 450 mm

Artikel-Nummer

**038000401**

Gestell: Grau

Eimer: Kunststoff grau

Inhalt: 2 x 14 Liter

Zubehör: Kompletdeckel (teilw. klappbar)

Schrankbreite: ab 30cm

## Einbau-Abfallsammler

### Einbau-Abfallsammler COLOR DOUBLE 2

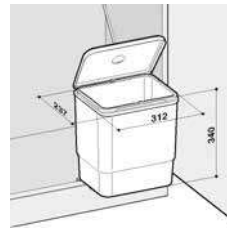

2-fach Trennung  
Abmessungen: 312 x 237 x 340mm

Artikel-Nummer

**038003101**

Gestell: Grau

Eimer: Blau + grün

Inhalt: 2 x 8 Liter

Zubehör: Komplettdeckel (öffnet automatisch)

Schrankbreite: 45cm

### Einbau-Abfallsammler COLOR SINGLE 1

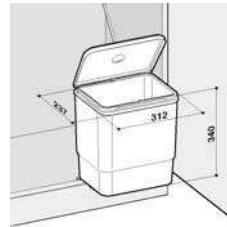

Abmessungen: 312 x 237 x 340mm

Artikel-Nummer

**038003001**

Gestell: Grau

Eimer: Grün

Inhalt: 1 x 16 Liter

Zubehör: Komplettdeckel (öffnet automatisch)

Schrankbreite: 45cm

### Einbau-Abfallsammler 2x7,5

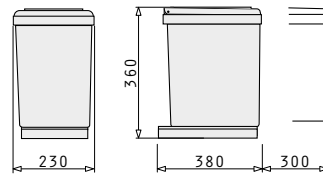

2-fach Trennung  
Abmessungen: 360 x 230 x 380mm

Artikel-Nummer

**038000501**

Gestell: Grau

Eimer: Kunststoff grau

Inhalt: 2 x 7,5 Liter

Zubehör: Klappdeckel (öffnet automatisch)

Schrankbreite: ab 30cm

### Runder Abfallsammler 13 Weiß

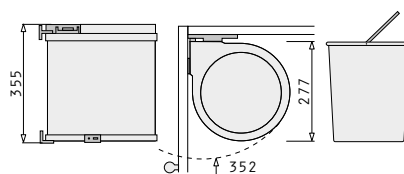

Abmessungen: 355 x 277mm

Artikel-Nummer

**038000701**

Eimer: Kunststoff weiß

Inhalt: 1 x 13 Liter

Zubehör: Klappdeckel (öffnet automatisch)

Schrankbreite: ab 40cm

# Küchenarmaturen



KEROX



**KTW**





### Kartusche

**Kerox** Mechanik, von einem der führenden Unternehmen in diesem Bereich, ACS zertifiziert, mit keramischen Dichtscheiben, widerstandsfähig bis zu **500.000** Zyklen (ASME A I12 I8 IM, EN 817). Neue Art von Kartuschen, die es ermöglicht den Energieverbrauch zu optimieren, und das Geräuschlevel signifikant reduziert (**Geräuscharm**).



### Luftsprudler

**Air Force** Luftsprudler mit Durchflussbegrenzer sind kleine Komponenten, welche an der Armatur befestigt sind und es durch das Beimischen von Luft zum Wasser ermöglichen, bis zu **30%** Wasser zu sparen. Gleichzeitig wird ein besserer Wasserstrahl erzielt (**WRAS zertifiziert**).



### Galvanisierung - Pure Water Process

Eine innovative und fortschrittliche Galvanisierungs- Methode, die das Austreten von toxischen Metallen wie Blei und Nickel in das Trinkwasser verhindert - der **Pure Water Process (EN 248)**.



### Zertifizierte Rohmaterialien

Qualitativ hochwertige Messing-Legierung und Zusammensetzung in Übereinstimmung mit den höchsten internationalen Standards. Niedriger Bleigehalt gemäß den Europäischen Richtlinien EN 1982:2000, EN 12165:99 und EN 12164:01 (**Blei geprüft**).



### Schläuche - Komponenten

Umweltfreundliche Komponenten hergestellt aus nicht-toxischen Materialien, die nicht den Geschmack oder Geruch des Wassers beeinflussen, mit hervorragenden mechanischen Eigenschaften. Zertifiziert in Übereinstimmung mit den internationalen Qualitäts-Standards NSF, KTW, DVGW (**Geruchsfrei, Geschmacksfrei**).



### Lackierung - Verchromung

Epoxy Lackierung mit mehr als 20 Micron Stärke und Widerstandsfähigkeit bei Salzsprüh-Tests für mehr als 300 Stunden.

# Materialarten & Farben

CHROM



EDELSTAHL



BRONZE



SNOW

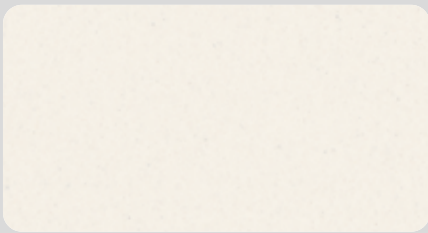

GRAPHITE CARBON



DARK BEIGE



IRON GREY



VOLCANO

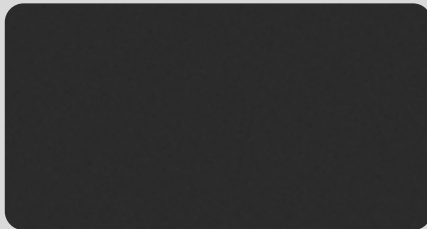

GUN METAL



GOLD

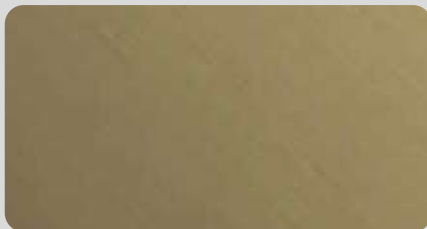

COPPER



ROSE GOLD

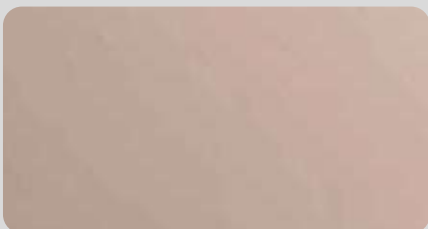



## Tenoro

Umstellbarer Einhebelmischer mit schwarzem und rotem flexiblen Silikonschlauch

Oberfläche	Artikel-Nummer
CHROM & SILIKON	<b>090921703</b>

Silikonschläuche  
in Schwarz  
und Rot inkl.

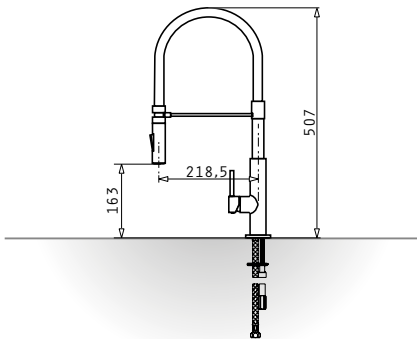

## Rota

Einhebelmischer mit erhöhtem Auslauf

Oberfläche	Artikel-Nummer
ROSE GOLD	<b>090921603</b>

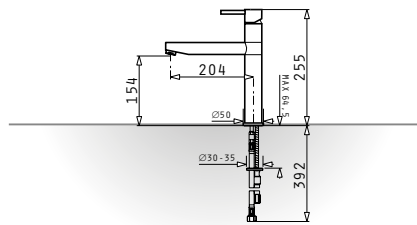

## Aladia ohne Schlauchbrause

Küchen-Armatur mit rechteckiger Linienführung, Auslauf schwenkbar

Oberfläche	Artikel-Nummer
CHROM	<b>090914503</b>

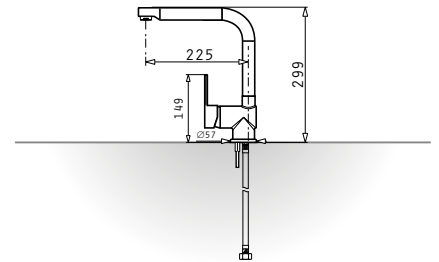

### Aladia mit Schlauchbrause

Küchen-Armatur mit rechteckiger Linienführung, Auslauf schwenkbar. Mit Schlauchbrause.

Oberfläche	Artikel-Nummer
CHROM	Hochdruck - <b>090914603</b>
CHROM	Niederdruck - <b>090914304</b>

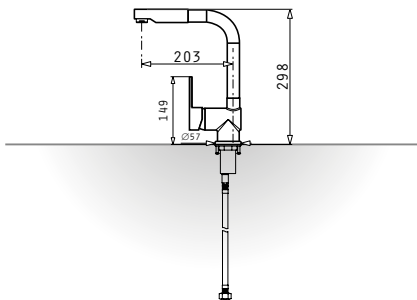

### Satellita

Versenkbare Küchenarmatur zur Unterfenster-Montage (Mindesthöhe 40 mm).

Oberfläche	Artikel-Nummer
CHROME	<b>090917103</b>

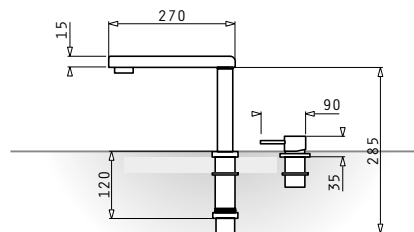

### Librata

Hoher Einhebelmischer mit flexibler Brause. Schwenkbar.

Oberfläche	Artikel-Nummer
CHROM	<b>090914203</b>

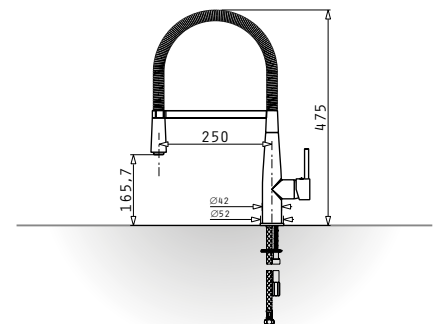

### Capriccio

Einhebelmischer aus massivem Edelstahl.  
Ausziehbare Brause.

Oberfläche	Artikel-Nummer
EDELSTAHL	<b>090917203</b>
EDELSTAHL / SCHWARZ	<b>090917603</b>

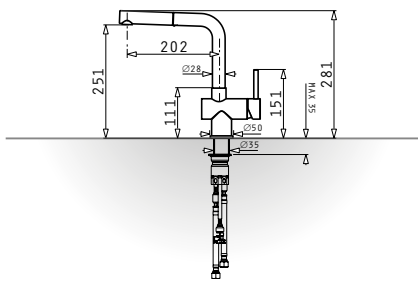

### Cecilia

Einhebelmischer aus massivem Edelstahl.  
Kantige Linienführung. Schwenkbar.

Oberfläche	Artikel-Nummer
EDELSTAHL	<b>090917303</b>

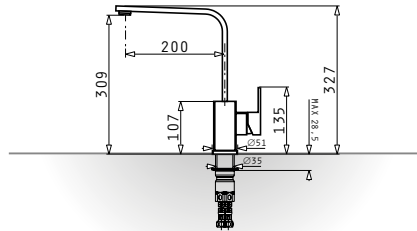

### Mandolin

Einhebelmischer aus massivem Edelstahl, Auslauf  
schwenkbar.

Oberfläche	Artikel-Nummer
EDELSTAHL	<b>090938303</b>
EDELSTAHL / SCHWARZ	<b>090938403</b>

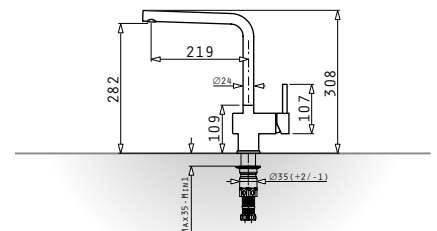

### Verismo

Einhebelmischer aus massivem Edelstahl. Mit hohem Auslauf und ausziehbarer Brause.

Oberfläche	Artikel-Nummer
EDELSTAHL	<b>090917403</b>

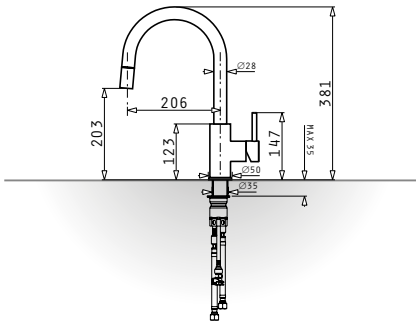

### Adelita PVD

Einhebelmischer mit PVD Beschichtung.

Oberfläche	Artikel-Nummer
PVD GUN METAL & SCHWARZ	<b>090928203</b>
PVD GOLD & SCHWARZ	<b>090928103</b>
PVD COPPER & SCHWARZ	<b>090928303</b>

IDEAL FÜR  
ASTRIS  
COLORA  
BECKEN

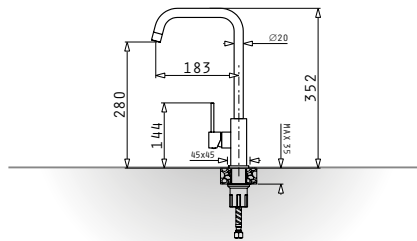

### Mandolin PVD

Einhebelmischer mit PVD Beschichtung.

Oberfläche	Artikel-Nummer
PVD GUN METAL & SCHWARZ	<b>090938503</b>
PVD GOLD & SCHWARZ	<b>090938603</b>
PVD COPPER & SCHWARZ	<b>090938703</b>

IDEAL FÜR  
ASTRIS  
COLORA  
BECKEN

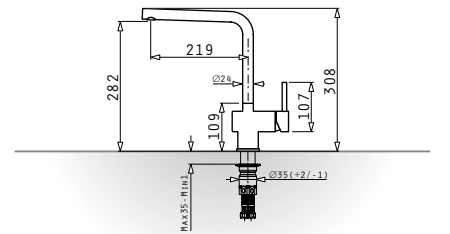

### Amada

Einhebelmischer mit hohem Auslauf und ausziehbarer Schlauchbrause.

Oberfläche	Artikel-Nummer
CHROM	<b>090917803</b>



### Clodia

Einhebelmischer mit hohem Auslauf.

Oberfläche	Artikel-Nummer
CHROM	<b>090942403</b>
EDELSTAHL	<b>090942503</b>

**NEU!**



### Gusto Basic

Einhebelmischer mit hohem Auslauf.

Oberfläche	Artikel-Nummer
CHROM	<b>090919403</b>





### Aria

Zylindrischer Einhebelmischer mit drehbarem Auslauf.

Oberfläche	Artikel-Nummer
CHROM	<b>090919103</b>

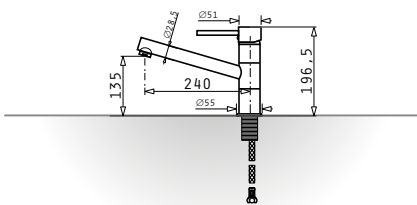

### Cresento Basic

Küchen-Armatur im Profi-Design mit flexibler, umstellbarer Schlauchbrause.

Oberfläche	Artikel-Nummer
CHROM	<b>090919303</b>

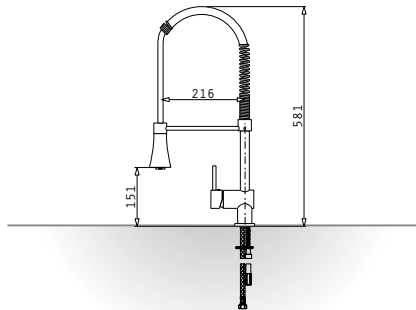

### Ariata

Zylindrischer Einhebelmischer mit ausziehbarer Schlauchbrause.

Oberfläche	Artikel-Nummer
CHROM	<b>090919203</b>

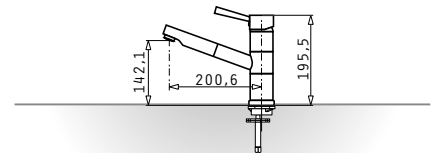

## Contralto

Praktischer Einhebelmischer mit umlegbarem Auslauf zur Unterfenster-Montage (Mindesthöhe: 83mm).

Oberfläche	Artikel-Nummer
CHROM	<b>095111003</b>

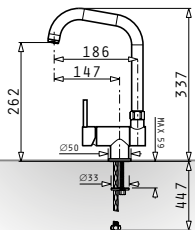

## Baroque

Einhebelmischer im Nostalgie-Look für Landhausstil-Küchen.

Oberfläche	Artikel-Nummer
CHROM	<b>095121003</b>
BRONZE	<b>095120203</b>

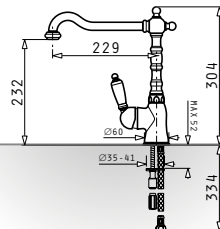

## Armonica

Einhebelmischer mit erhöhtem Auslauf.

Oberfläche	Artikel-Nummer
CHROM	<b>095151003</b>

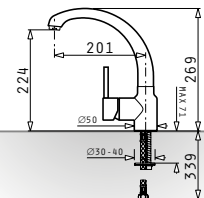

## Festivo

Einhebelmischer mit herausziehbarer Schlauchbrause, umstellbar.

Oberfläche	Artikel-Nummer
CHROM	<b>095201003</b>
SNOW	<b>095300903</b>
GRAPHITE CARBON	<b>095301003</b>
DARK BEIGE	<b>095202303</b>
IRON GREY	<b>090912403</b>
VOLCANO	<b>090949703</b>

CHROM	Niederdruck - <b>095201004</b>
-------	--------------------------------

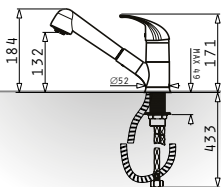

## Modo

Einhebelmischer mit drehbarem Auslauf.

Oberfläche	Artikel-Nummer
CHROM	<b>095191003</b>
SNOW	<b>095300603</b>
GRAPHITE CARBON	<b>095300703</b>
DARK BEIGE	<b>095192303</b>
IRON GREY	<b>090912304</b>
VOLCANO	<b>090949803</b>

CHROM	Niederdruck - <b>095191004</b>
-------	--------------------------------

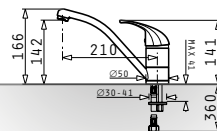

## Sereno

Einhebelmischer mit drehbarem Auslauf.

Oberfläche	Artikel-Nummer
CHROM	<b>096701003</b>

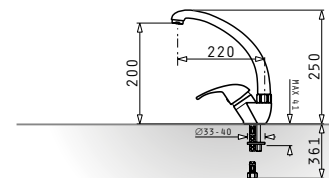

## Prima

Einhebelmischer mit drehbarem Auslauf.

Oberfläche

Artikel-Nummer

CHROM

**090914103**

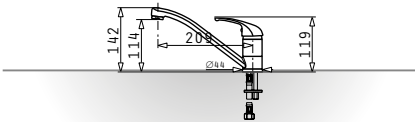











# ALLGEMEINE VERKAUFS - UND LIEFERBEDINGUNGEN DER PYRAMIS DEUTSCHLAND GMBH

Stand: 01. 09. 2023

## § 1 Geltung der Bedingungen

(1) Die Lieferungen, Leistungen und Angebote des Verkäufers erfolgen ausschließlich auf Grund dieser Geschäftsbedingungen. Diese gelten somit auch für alle künftigen Geschäftsbeziehungen, auch wenn sie nicht nochmals ausdrücklich vereinbart werden. Spätestens mit der Entgegennahme der Ware oder Leistung gelten diese Bedingungen als angenommen. Gegenbestätigungen des Käufers unter Hinweis auf seine Geschäfts- bzw. Einkaufsbedingungen wird hiermit widersprochen.  
(2) Alle Vereinbarungen, die zwischen dem Verkäufer und dem Käufer zwecks Ausführung dieses Vertrages getroffen werden, sind schriftlich niederzulegen.

## § 2 Angebot und Vertragsschluss

(1) Die Angebote des Verkäufers sind freibleibend und unverbindlich. Annahmeerklärungen und sämtliche Bestellungen bedürfen zur Rechtswirksamkeit der schriftlichen oder fernschriftlichen Bestätigung des Verkäufers.  
(2) Zeichnungen, Abbildungen, Maße, Gewichte oder sonstige Leistungsdaten sind nur verbindlich, wenn dies ausdrücklich schriftlich vereinbart wird.  
(3) Die Verkaufsgestellten des Verkäufers sind nicht befugt, mündliche Nebenabreden zu treffen oder mündliche Zusicherungen zu geben, die über den Inhalt des schriftlichen Vertrags hinausgehen.

## § 3 Preise

(1) Soweit nicht anders angegeben, hält sich der Verkäufer an die in seinen Angeboten enthaltenen Preise 30 Tage ab deren Datum gebunden. Maßgebend sind ansonsten die in der Auftragsbestätigung des Verkäufers genannten Preise zuzüglich der jeweiligen gesetzlichen Umsatzsteuer. Zusätzliche Lieferungen und Leistungen werden gesondert berechnet.  
(2) Die Preise gelten, falls nicht anders vereinbart, frei Haus einschließlich normaler Verpackung.  
(3) Die Preise verstehen sich jeweils in Euro zuzüglich der gesetzlichen Mehrwertsteuer.  
(4) Bei wesentlichen Kostenverschiebungen behält sich der Verkäufer eine Preisänderung vor sofern die Lieferung gemäß vorgesehenem Liefertermin mehr als vier Monate nach Auftragserteilung erfolgen soll. Im Fall einer Erhöhung teilt dies der Verkäufer dem Käufer spätestens vier Wochen vor Versand der Ware mit. Der Käufer hat in diesem Fall das Recht, innerhalb von einer Woche nach Zugang der Mitteilung vom Kaufvertrag zurückzutreten.

## § 4 Liefer- und Leistungszeit

(1) Liefertermine oder -fristen, die verbindlich oder unverbindlich vereinbart werden können, bedürfen der Schriftform.  
(2) Der Liefertermin oder -frist ist eingehalten, wenn bis zu ihrem Ablauf der Liefergegenstand das Lager des Verkäufers in Deutschland bzw. bei Direktlieferung vom Werk das Lager in Griechenland verlassen hat oder die Versandbereitschaft mitgeteilt wurde.  
(3) Liefer- und Leistungsverzögerungen auf Grund höherer Gewalt und auf Grund von Ereignissen, die dem Verkäufer die Lieferung nicht nur vorübergehend wesentlich erschweren oder unmöglich machen - hierzu gehören insbesondere Streik, Aussperrung, behördliche Anordnungen usw., auch wenn sie bei Lieferanten des Verkäufers oder deren Unterlieferanten eintreten -, hat der Verkäufer auch bei verbindlich vereinbarten Fristen und Terminen nicht zu vertreten. Sie berechtigen den Verkäufer, die Lieferung bzw. Leistung um die Dauer der Behinderung zuzüglich einer angemessenen Anlaufzeit hinauszuschieben oder wegen des noch nicht erfüllten Teils ganz oder teilweise vom Vertrag zurückzutreten.  
(4) Wenn die Behinderung länger als drei Monate dauert, ist der Käufer nach angemessener Nachfristsetzung berechtigt, hinsichtlich des noch nicht erfüllten Teils vom Vertrag zurückzutreten. Verlängert sich die Lieferzeit oder wird der Verkäufer von seiner Verpflichtung frei, so kann der Käufer hieraus keine Schadensersatzansprüche herleiten. Auf die genannten Umstände kann sich der Verkäufer nur berufen, wenn er den Käufer unverzüglich benachrichtigt.  
(5) Sofern der Verkäufer die Nichteinhaltung verbindlich zugesagter Fristen und Termine zu vertreten hat oder sich in Verzug befindet, hat der Käufer Anspruch auf eine Verzugsentschädigung in Höhe von 1/2% für jede vollendete Woche des Verzuges, insgesamt jedoch höchstens bis zu 5% des Netto-Rechnungswertes der vom Verzug betroffenen Lieferungen und Leistungen. Darüber hinausgehende Ansprüche sind ausgeschlossen, es sei denn, der Verzug beruht auf zumindest grober Fahrlässigkeit des Verkäufers.  
(6) Der Verkäufer ist zu Teillieferungen und Teilleistungen jederzeit berechtigt, es sei denn die Teillieferung oder Teilleistung ist für den Käufer nicht von Interesse.  
(7) Die Einhaltung der Liefer- und Leistungsverpflichtungen des Verkäufers setzt die rechtzeitige und ordnungsgemäße Erfüllung der Verpflichtungen des Käufers voraus.  
(8) Kommt der Käufer in Annahmeverzug, so ist der Verkäufer berechtigt, Ersatz des ihm entstehenden Schadens zu verlangen; mit Eintritt des Annahmeverzugs geht die Gefahr der zufälligen Verschlechterung und des zufälligen Untergangs auf den Käufer über.  
(9) Wird die Auslieferung auf Wunsch des Käufers verzögert, so werden ihm beginnend mit dem Tag der ursprünglich vereinbarten Auslieferung, die durch die Lagerung entstehenden Kosten, bei Lagerung im Werk des Verkäufers mindestens 1/4 Prozent des Netto-Rechnungswertes der betroffenen Lieferung und Leistung für jede vollendete Woche der Lagerung berechnet.

## § 5 Gefahrübergang

(1) Die Gefahr geht auf den Käufer über, sobald die Sendung an die den Transport ausführende Person übergeben worden ist oder zwecks Versendung das Lager der Verkäufers in Deutschland bzw. bei Direktlieferung vom Werk das Lager in Griechenland verlassen hat. Wird der Versand auf Wunsch des Käufers verzögert, geht die Gefahr mit der Meldung der Versandbereitschaft auf ihn über.

## § 6 Rechte des Käufers wegen Mängel

(1) Die Produkte werden frei von Fabrikations- und Materialmängeln geliefert; die Frist für die Geltendmachung der Mängelansprüche beträgt ein Jahr ab Lieferung der Produkte.  
(2) Werden Betriebs- oder Wartungsanweisungen des Verkäufers nicht befolgt, Änderungen an den Produkten vorgenommen, Teile ausgetauscht oder Verbrauchsmaterialien verwendet, die nicht den Originalspezifikationen entsprechen, so entfallen Ansprüche wegen Mängel der Produkte, wenn der Käufer eine entsprechende substantiierte Behauptung, dass erst einer dieser Umstände den Mangel herbeigeführt hat, nicht widerlegt.  
(3) Der Käufer muss der Kundendienstleitung des Verkäufers Mängel unverzüglich, spätestens jedoch innerhalb einer Woche nach Eingang des Liefergegenstandes schriftlich mitteilen. Mängel, die auch bei sorgfältiger Prüfung innerhalb dieser Frist nicht entdeckt werden können, sind dem Verkäufer unverzüglich nach Entdeckung schriftlich mitzuteilen.  
(4) Im Falle einer Mitteilung des Käufers, dass die Produkte einen Mangel aufweisen, verlangt der Verkäufer nach seiner Wahl und auf seine Kosten, dass:  
a) das mangelhafte Teil bzw. Gerät zur Reparatur und anschließender Rücksendung an den Verkäufer geschickt wird;  
b) der Käufer das mangelhafte Teil bzw. Gerät bereithält und ein Service-Techniker des Verkäufers zum Käufer geschickt wird, um die Reparatur vorzunehmen. Falls der Käufer verlangt, dass Nachbesserungsarbeiten an einem von ihm bestimmten Ort vorgenommen werden, kann der Verkäufer diesem Verlangen entsprechen, wobei ausgetauschte Teile nicht berechnet werden, während Arbeitszeit und Reisekosten zu den Standardsätzen des Verkäufers zu bezahlen sind.  
(5) Schlägt die Nachbesserung nach angemessener Frist fehl, kann der Käufer nach seiner Wahl Herabsetzung der Vergütung verlangen oder vom Vertrag zurücktreten.  
(6) Eine Haftung für normale Abnutzung ist ausgeschlossen.  
(7) Ansprüche wegen Mängel gegen den Verkäufer stehen nur dem unmittelbaren Käufer zu und sind nicht abtretbar.

## § 7 Ersatzteile

(1) Der Verkäufer wird für die Dauer von fünf Jahren ab Auslieferung einer Ware Ersatzteile für dieselbe zu den jeweils gültigen Ersatzteilpreisen liefern.

## § 8 Eigentumsvorbehalt

(1) Bis zur Erfüllung aller Forderungen (einschließlich sämtlicher Saldoforderungen aus Kontokorrent), die dem Verkäufer aus jedem Rechtsgrund gegen den Käufer jetzt oder künftig zustehen, werden dem Verkäufer die folgenden Sicherheiten gewährt, die er auf Verlangen nach seiner Wahl freigeben wird, soweit ihr Wert die Forderungen nachhaltig um mehr als 20% übersteigt.  
(2) Die Ware bleibt Eigentum des Verkäufers. Verarbeitung oder Umbildung erfolgen stets für den Verkäufer als Hersteller, jedoch ohne Verpflichtung für ihn. Erlischt das (Mit-) Eigentum des Verkäufers durch Verbindung, so wird bereits jetzt vereinbart, dass das (Mit-)Eigentum des Käufers an der einheitlichen Sache wertanteilmäßig (Rechnungswert) auf den Verkäufer übergeht. Der Käufer verwahrt das (Mit-) Eigentum des Verkäufers unentgeltlich. Ware, an der dem Verkäufer (Mit-)Eigentum zusteht, wird im Folgenden als Vorbehaltsware bezeichnet.  
(3) Der Käufer ist berechtigt, die Vorbehaltsware im ordnungsgemäßen Geschäftsverkehr zu verarbeiten und zu veräußern, solange er nicht in Verzug ist. Pfändungen oder Sicherungsübereignungen sind unzulässig. Die aus dem Weiterverkauf oder einem sonstigen Rechtsgrund (Versicherung, unerlaubte Handlung) bezüglich der Vorbehaltsware entstehenden Forderungen (einschließlich sämtlicher Saldoforderungen aus Kontokorrent) tritt der Käufer bereits jetzt sicherungshalber in vollem Umfang an den Verkäufer ab. Der Verkäufer ermächtigt ihn widerruflich, die an den Verkäufer abgetretenen Forderungen für dessen Rechnung im eigenen Namen einzuziehen. Diese Einziehungsermächtigung kann nur widerrufen werden, wenn der Käufer seinen Zahlungsverpflichtungen nicht ordnungsgemäß nachkommt.  
(4) Bei Zugriffen Dritter auf die Vorbehaltsware, insbesondere Pfändungen, wird der Käufer auf das Eigentum des Verkäufers hinweisen und diesen unverzüglich benachrichtigen, damit der Verkäufer seine Eigentumsrechte durchsetzen kann. Soweit der Dritte nicht in der Lage ist, dem Verkäufer die in diesem Zusammenhang entstehenden gerichtlichen oder außergerichtlichen Kosten zu erstatten, haftet hierfür der Käufer.  
(5) Bei vertragswidrigem Verhalten des Käufers - insbesondere Zahlungsverzug - ist der Verkäufer berechtigt, vom Vertrag zurückzutreten und die Vorbehaltsware herauszuverlangen.

## § 9 Zahlung

(1) Soweit nicht anders vereinbart, sind die Rechnungen des Verkäufers 30 Tage nach Rechnungsstellung ohne Abzug zahlbar. Der Verkäufer ist berechtigt, trotz anders lautender Bestimmungen des Käufers Zahlungen zunächst auf dessen ältere Schulden anzurechnen, und wird den Käufer über die Art der erfolgten Verrechnung informieren. Sind bereits Kosten und Zinsen entstanden, so ist der Verkäufer berechtigt, die Zahlung zunächst auf die Kosten, dann auf die Zinsen und zuletzt auf die

Hauptleistung anzurechnen.

(2) Eine Zahlung gilt erst dann als erfolgt, wenn der Verkäufer über den Betrag verfügen kann. Im Falle von Schecks gilt die Zahlung erst als erfolgt, wenn der Scheck eingelöst wird.  
(3) Gerät der Käufer in Verzug, so ist der Verkäufer berechtigt, von dem betreffenden Zeitpunkt ab Zinsen in Höhe von 8 Prozentpunkten über dem Basiszinssatz als pauschalen Schadensersatz zu verlangen. Sie sind dann niedriger anzusetzen, wenn der Käufer eine geringere Belastung nachweist; der Nachweis eines höheren Schadens durch den Verkäufer ist zulässig.  
(4) Wenn dem Verkäufer Umstände bekannt werden, die die Kreditwürdigkeit des Käufers in Frage stellen, insbesondere einen Scheck nicht einlösen oder seine Zahlungen einstellt, oder wenn dem Verkäufer andere Umstände bekannt werden, die die Kreditwürdigkeit des Käufers in Frage stellen, so ist der Verkäufer berechtigt, die gesamte Restschuld fällig zu stellen, auch wenn er Schecks angenommen hat. Der Verkäufer ist in diesem Falle außerdem berechtigt, Vorauszahlungen oder Sicherheitsleistung zu verlangen.  
(5) Der Käufer ist zur Aufrechnung, Zurückbehaltung oder Minderung, auch wenn Mängelrügen oder Gegenansprüche geltend gemacht werden, nur berechtigt, wenn die Gegenansprüche rechtskräftig festgestellt worden oder unstrittig sind. Zur Zurückbehaltung ist der Käufer jedoch auch wegen Gegenansprüchen aus demselben Vertragsverhältnis berechtigt.

## § 10 Konstruktionsänderungen

(1) Der Verkäufer behält sich das Recht vor, jederzeit Konstruktionsänderungen vorzunehmen; er ist jedoch nicht verpflichtet, derartige Änderungen auch an bereits ausgelieferten Produkten vorzunehmen.

## § 11 Patente

(1) Der Verkäufer wird den Käufer und dessen Abnehmer wegen Ansprüchen aus Verletzungen von Urheberrechten, Marken oder Patenten freistellen, es sei denn, der Entwurf eines Liefergegenstandes stammt vom Käufer. Die Freistellungsverpflichtung des Verkäufers ist betragsmäßig auf den vorhersehbaren Schaden begrenzt. Zusätzliche Voraussetzung für die Freistellung ist, dass dem Verkäufer die Führung von Rechtsstreiten überlassen wird und dass die behauptete Rechtsverletzung ausschließlich der Bauweise der Liefergegenstände des Verkäufers ohne Verbindung oder Gebrauch mit anderen Produkten zuzurechnen ist.  
(2) Der Verkäufer hat wahlweise das Recht, sich von den in Abs. 1 oben genannten Verpflichtungen dadurch zu befreien, dass er entweder  
a) die erforderlichen Lizenzen bezüglich der angeblich verletzten Patente beschafft oder  
b) dem Käufer einen geänderten Liefergegenstand bzw. Teile davon zur Verfügung stellt, die im Falle des Austausches gegen den verletzenden Liefergegenstand bzw. dessen Teil den Verletzungsvorwurf bezüglich des Liefergegenstandes beseitigen.

## § 12 Geheimhaltung

Falls nicht ausdrücklich schriftlich etwas anderes vereinbart ist, gelten die dem Verkäufer im Zusammenhang mit Bestellungen unterbreiteten Informationen nicht als vertraulich.

## § 13 Haftung

(1) Schadensersatzansprüche sind unabhängig von der Art der Pflichtverletzung, einschließlich unerlaubter Handlungen, ausgeschlossen, soweit nicht vorsätzliches oder grob fahrlässiges Handeln vorliegt.  
(2) Bei Verletzung wesentlicher Vertragspflichten haftet der Verkäufer für jede Fahrlässigkeit, jedoch nur bis zur Höhe des vorhersehbaren Schadens. Ansprüche auf entgangenen Gewinn, ersparte Aufwendungen, aus Schadensersatzansprüchen Dritter sowie auf sonstige mittelbare und Folgeschäden können nicht verlangt werden, es sei denn, ein vom Verkäufer garantiertes Beschaffenheitsmerkmal bezweckt gerade, den Käufer gegen solche Schäden abzusichern.  
(3) Die Haftungsbeschränkungen und -ausschlüsse in den Absätzen 1 und 2 gelten nicht für Ansprüche, die wegen arglistigen Verhaltens des Verkäufers entstanden sind, sowie bei einer Haftung für garantierte Beschaffenheitsmerkmale, für Ansprüche nach dem Produkthaftungsgesetz sowie Schäden aus der Verletzung des Lebens, des Körpers oder der Gesundheit.  
(4) Soweit die Haftung des Verkäufers ausgeschlossen oder beschränkt ist, gilt dies auch für Angestellte, Arbeitnehmer, Vertreter und Erfüllungshelfen des Verkäufers.

## § 14 Anwendbares Recht, Gerichtsstand, Teilnichtigkeit

(1) Für diese Geschäftsbedingungen und die gesamten Rechtsbeziehungen zwischen Verkäufer und Käufer gilt das Recht der Bundesrepublik Deutschland. Die Bestimmungen des UNKaufrechts finden keine Anwendung.  
(2) Soweit der Käufer Kaufmann, juristische Person des öffentlichen Rechts oder öffentlichrechtliches Sondervermögen ist, ist ausschließlicher Gerichtsstand für alle sich aus dem Vertragsverhältnis unmittelbar oder mittelbar ergebenden Streitigkeiten. Die Vorschrift des § 689 Absatz 2 der Zivilprozessordnung bleibt unberührt.  
(3) Erfüllungsort ist D-35683 Dillenburg.  
(4) Sollte eine Bestimmung in diesen Geschäftsbedingungen oder eine Bestimmung im Rahmen sonstiger Vereinbarungen unwirksam sein oder werden, so wird hiervon die Wirksamkeit aller sonstigen Bestimmungen oder Vereinbarungen nicht berührt.







**PYRAMIS DEUTSCHLAND GMBH**

Wilhelmstraße 4  
D-35683 Dillenburg

Tel.: +49 (0) 2771 36007 0  
Fax.: +49 (0) 2771 36007 20

info@pyramis.de  
www.pyramis.de

**Kundendienst**

Tel.: +49 (0) 2771 36007 16  
Fax.: +49 (0) 2771 36007 17

service@pyramis.de

Bestellungen:  
bestellung@pyramis.de

Reklamationen:  
reklamation@pyramis.de

994444204

